

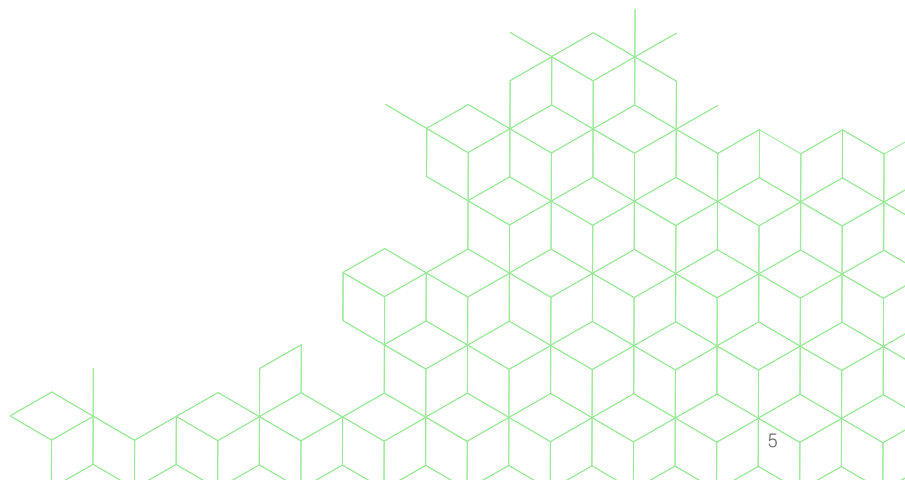

ORTHESEN

2022

KUNDENNUMMER GRIFFBEREIT?







PERPEDES

Menschen und deren Fortbewegung stehen bei der Perpedes GmbH im Mittelpunkt. Unsere innovativen Produkte im Bereich Einlagen, Therapieschuhe und Orthesen tragen dazu bei, die Mobilität zu steigern. Damit verbessern wir das Wohlbefinden und die Lebensqualität.

Gute Ideen brauchen einen Partner, der praktisch und betriebswirtschaftlich denkt und handelt. Ein Partner, der Ihren Gedanken Gestalt gibt und den Erfolg perfekt macht. Perpedes bietet die besten Voraussetzungen, um Ihre Ideen industriell zu realisieren und zur Marktreife zu bringen.

Unser Erfolgskonzept liegt in der Synergie aus Handwerk und High Tech. Wir haben ein ideenreiches, hochqualifiziertes Team, das Sie mit einem zukunftsweisenden Fertigungskonzept unterstützt.

In enger Zusammenarbeit mit Ärzten und Orthopädie-Handwerkern entstehen seit 1945 Produkte und Materialien, die neue Standards setzen.

www.perpedes.de



WISSENSWERTES

Der maximale Therapieerfolg steht im Vordergrund bei allen Orthesen von Perpedes. Zudem legen wir großen Wert auf Tragekomfort, Zweckmäßigkeit und Anwenderfreundlichkeit.

Erfindergeist gehört zu unseren besten Ressourcen. Bereits seit 1945 hat sich Perpedes, damals noch Helmut Röck GmbH, der Zukunft der Orthopädiertechnik verpflichtet. In enger Zusammenarbeit mit Ärzten und Orthopädie-Handwerkern entstehen seither Produkte und Materialien, die in der Werkstofftechnik sowie in der Herstellung von Orthesen und Einlagen neue Standards setzen.

Orthesen von Perpedes sind in Deutschland zugelassene orthopädische Hilfsmittel, gehören zur gesetzlichen Leistungspflicht der Krankenkassen und fallen unter keine Budgetierung. Durch die Rezeptierung unserer 10-stelligen

HMV-Pos.-Nummern wird die Versorgung und Kostenerstattung mit unseren Orthesen sichergestellt.

Der hohe Grad an eigengefertigten Produkten befähigt uns zu Verbesserungen und Innovationen sowie zielgerichteter kontinuierlicher Umsetzung der Kundenbedürfnisse. Die Einhaltung der Forderungen der DIN EN ISO 13485:2018 und DIN EN ISO 13485:2016 beinhalten eine offene und vertrauensvolle Zusammenarbeit als Partner unserer Kunden und Lieferanten.

INHALTSVERZEICHNIS

Mit einem Klick auf das Kapitel gelangen Sie zur entsprechenden Seite

WISSENSWERTES	8
ÜBER PERPEDES	10
FU HEBERORTHESE	
PERPEDES THÖNNISSEN SUPPORT	12
ENTLASTUNG FERSE	
PERPEDES CFO	16
Die Calcaneusfrakturorthese nach K. Blasberg / Eduarduskrankenhaus Köln	
ENTLASTUNG FU	
PERPEDES ASO	20
Die Achillessehnen-Lauforthese nach Dr. Zerbian /Dolzal	
PERPEDES ACHILL	24
Die Lauforthese bei Achillessehnenverletzungen	
PERPEDES ALLGÖWER	28
Die Unterschenkelfixations- und Entlastungsorthese nach Prof. Dr. med. Allgöwer	
ENTLASTUNG UNTERSCHENKEL / FU	
PERPEDES OSO	36
Die Oberschenkel-Orthese modifizierter Thomassplint	
KORREKTUR	
 HALLUX VALGUS	42
Zur nachhaltigen Korrektur der Großzehenfehlstellung	
FASERVERBUND PLATTENMATERIAL	
ÜBERSICHT PLATTENMATERIAL	46
Perpedes Acryl-Verbundmaterialien aus Glas-/Carbonfaser für die Produktion von Orthesen	



ÜBER PERPEDES

„Gute Ideen wünschen sich Partner, die praktisch und betriebswirtschaftlich denken und handeln. Partner, die Gedanken Gestalt geben können und den Erfolg perfekt machen.“

Wir bieten die besten Voraussetzungen, um gute Ideen industriell zu realisieren und zur Marktreife zu bringen. Der hohe Grad an eigengefertigten Produkten befähigt uns zu Verbesserungen und Innovationen sowie zielgerichteter aktiver Umsetzung der Kundenbedürfnisse.

Der Name Perpedes kommt vom lateinischen „per pedes“ und bedeutet „zu Fuß“. Ein passender Name für ein Unternehmen, welches sich auf die Gesundheit von Füßen spezialisiert hat. Schließlich sind unsere Füße dafür zuständig uns von A nach B zu tragen und oft wird ihnen viel zu wenig

Beachtung geschenkt. Sie sollen funktionieren und uns durch das Leben tragen, möglichst ohne Verletzungen oder andere Wehwehchen.

Trotzdem sind Füße ein sehr komplexes Thema. Nicht allzu selten haben wir kleine Fehlstellungen oder Verletzungen, welche wir einfach „abhaken“ ohne uns bewusst zu sein, welche Auswirkungen diese auf den Rest des Körpers haben können. Rückenschmerzen zum Beispiel können von einer Fehlhaltung beim Laufen kommen, welche uns selbst gar nicht auffällt.

ERFOLGSKONZEPT

Gesunden Füßen und einem bestmöglichen Heilungsprozess bei Verletzungen des menschlichen Gehapparates gehört unser ganzes Engagement. Dabei stehen die Entwicklung und Fertigung von



Perpedes Röck 2003
Lenningen/Schopfloch



Perpedes GmbH 2019
Lenningen/Schopfloch mit neuer Halle



Perpedes GmbH 2020
Kirchheim/Teck



Perpedes 2019
Partizánske, Slowakei

richtungsweisenden Produkten der Orthopädietechnik und Orthopädie-Schuhtechnik im Mittelpunkt unseres Angebots. Hervorzuheben ist insbesondere die spezialisierte Entwicklung, Herstellung und Verarbeitung unserer eigenen Faserverbundwerkstoffe. Herausragende Produkt- und Materialvielfalt, Kompetenz, Service sowie kompromisslose Qualität bilden bis heute die Grundlage unseres anhaltenden Erfolgs.

1945 wurde das Einzelunternehmen „Helmut Röck“ durch den Orthopädiemechanikermeister Helmut Röck in Kirchheim gegründet mit dem Zweck der orthopädiotechnischen Versorgung von Kriegsversehrten. Dieses wurde in den 1980ern schließlich zur „Helmut Röck GmbH“ umgewandelt und 2003 folgte die erste Beteiligung, als auch später die Übernahme von „Perpedes Fußstützen GmbH“. Beide Firmen traten zukünftig unter dem Namen „Perpedes Röck Gruppe“ auf.

2009 wurde schließlich „Perpedes SK“ in der Slowakei gegründet und 2014 folgte die Namensänderung der „Helmut Röck GmbH“ zu „Perpedes GmbH“, womit Firmenname und Hauptmarke unter gleichem Namen laufen.

Die Perpedes GmbH ist heute ein mittelständisches Unternehmen mit Hauptsitz in Lenningen-Schopfloch und Niederlassungen in Kirchheim unter Teck, in der auch die gesamte Verwaltung ihren Sitz hat, sowie der Slowakei. Insgesamt beschäftigt das Unternehmen 125 Mitarbeiter in Deutschland und 180 Mitarbeiter weltweit.

Stefan Prem
Geschäftsführer Perpedes GmbH



PERPEDES THÖNNISSEN SUPPORT

DYNAMISCHE FU ORTHESE,
MIT GELENK- UND
EINSTELLBARER FU HEBEFUNKTION

EINSATZGEBIETE / INDIKATION

Zur Versorgung von Patienten mit:

- allgemeiner Fußhebeschwäche
- Peroneusläsion
- multipler Sklerose
- Polyneuropathie
- Amytrophische Lateralsklerose
- Nervenwurzelsyndrom
- Apoplexie, Hemiplegie, Monoplegie



HMV-POS.-NR. 23.03.02.6003

DAS ORIGINAL



WIRKUNGSWEISE

- unauffälliges, tief positioniertes Gelenk
- die knöchelfreie Bauweise mit seitlichen Führungen gibt hohe Sicherheit auch in unebenem Gelände
- einstellbare Gummizüge:
Fußhebefunktion im oberen und unteren Sprunggelenk kann individuell eingestellt werden
- einhändiges Öffnen und Schließen möglich durch Einhandrastverschluss
- einfache Handhabung durch Befestigungsclip
- optimaler Tragekomfort durch ultraleichte Carbontechnik
- tragbar in fast allen Schuhen ohne Änderungen am Schuhwerk
- Fußschale in Einzelgrößen erhältlich
- einfache Einpassung für zeitnahe Versorgung
- Polsterstanzteile für angenehmen Tragekomfort

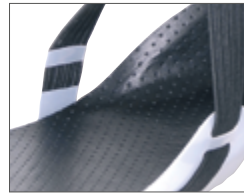

REZEPTIERUNG THÖNNISSEN SUPPORT*

dynamische Peroneusorthese mit Gelenk- und einstellbarer Fußhebefunktion sowie seitlichen Stützen nach Perpedes HMV-Pos. -Nr. 23.03.02.6003

BEISPIEL THERAPIEPLAN

Der Therapieplan ist vom Arzt in Zusammenarbeit mit dem Orthopädie-Techniker und Physiotherapeut festzulegen. Der Sitz und die Passform der Orthese ist regelmäßig durch den Orthopädie-Techniker/Arzt/Physiotherapeut zu prüfen, um gegebenenfalls Korrekturen vornehmen zu können.

Der Grad der Fußheberschwäche ist durch individuelles Einstellen der Gummizüge so zu kompensieren, dass ein physiologisches Gangbild ermöglicht wird.



PERPEDES
FASERVERBUND
TECHNOLOGIE



*Angaben zur Rezeptierung gelten nur in Deutschland

PERPEDES THÖNNISSEN SUPPORT

BAUTEILE DER THÖNNISSEN SUPPORT

Bestellinformationen siehe Preisliste

1

CARBON-KNÖCHELSCHIENEN MIT EINHANDRASTVERSCHLUSS

bestehend aus Carbon-Knöchelschienen mit Einhandrastverschluss (Standardausführung) - oder Klettverschluss (ohne Abbildung)

2

FLEXIBEL EINSTELLBARE GUMMIZÜGE MIT BEFESTIGUNGSLIP, DRUCKKNOPF UND MESSINGHOHLNIETE

einhändiges Öffnen und Schließen möglich

3

CARBON-FU SCHALE + STANZTEIL

versehen mit Hilfslinien zur einfacheren Montage der Gelenke
(bei unmontierter Version)

4

GELENKE

Standard: Zweiloch-Schraubgelenk

Optional: Nietgelenk

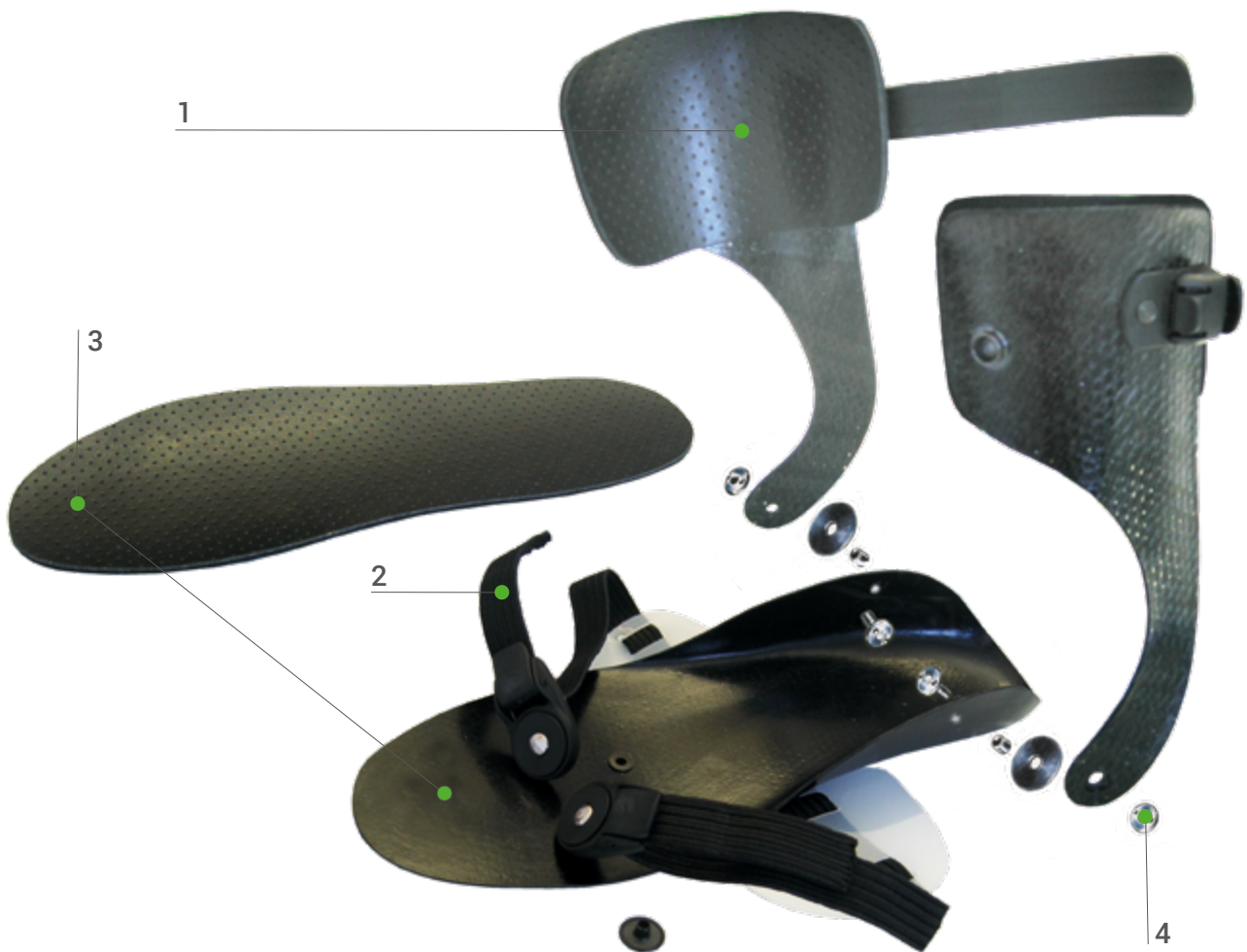

DER PERPEDES THÖNNISSEN SUPPORT KOMPLETTBAUSATZ

ART.-NUMMER	BESCHREIBUNG	GRÖ ßE
THOL_M	THÖNNISSEN SUPPORT, komplett montiert, links	30 - 48
THOR_M	THÖNNISSEN SUPPORT, komplett montiert, rechts	30 - 48
THOL_SM	THÖNNISSEN SUPPORT, schmal, komplett montiert, links	37 - 46
THOR_SM	THÖNNISSEN SUPPORT, schmal, komplett montiert, links	37 - 46
THOL_	THÖNNISSEN SUPPORT, Bausatz, unmontiert, Standard, links	30 - 48
THOR_	THÖNNISSEN SUPPORT, Bausatz, unmontiert, Standard, rechts	30 - 48
THOL_S	THÖNNISSEN SUPPORT, schmal, Bausatz, unmontiert, links	37 - 46
THOR_S	THÖNNISSEN SUPPORT, schmal, Bausatz, unmontiert, links	37 - 46

Bei den Kindergrößen besteht die Verbindung der Carbon-Knöchelschienen aus einem Klettverschlussband.

BESTELLBEISPIEL

Thönnissen Support, rechts, Größe 40

Bestell-Nr.:

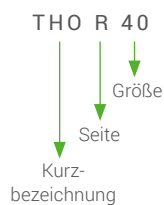

VORTEILE FÜR DEN PATIENTEN

- individuelle Steuerung der Pronation, Supination und Dorsalflexion
- Einhandöffnung möglich
- hohes Sicherheitsgefühl im unebenen Gelände
- in fast allen Schuhen tragbar





PERPEDES CFO

DIE CALCANEUSFRAKTURORTHESE MIT
HOHER WADENANSTÜTZUNG NACH
K BLASBERG / EDUARDUSKRANKENHAUS,
KÖLN

EINSATZGEBIETE / INDIKATION

Zur frühfunktionellen Versorgung von:

- Calcaneusfrakturen jeglicher Art
- zur Entlastung der Ferse bei Ulkus oder Schmerzzuständen im Bereich des Rückfußes



HMV-POS.-NR. 23.03.02.3003

WIRKUNGSWEISE

- komplette Entlastung und Einstellung des Entlastungsfreiraums im Fersenbereich durch spezielle Konstruktion der individuell bearbeitbaren Orthesenschale und der anatomisch geformten Mittelfußstütze
- frühe Teilbelastung möglich durch im Lieferumfang enthaltene Fersen-Teilbelastungspolster (Bild 1)
- hohe dorsale Wadenfassung zur möglichst großflächigen Abstützung der Wadenmuskulatur sowie zur Verhinderung eines evtl. Einsinkens der Ferse in den plantaren Freiraum und eines evtl. verstärkten Zuges der Achillessehne auf die Ansatzstelle am Calcaneus
- starre Schalen im Fußbereich sorgen für ausreichend Stabilität des Fußes, maximale Hygiene und kürzere Behandlungszeiten durch optimierte anpassbare Fußbettung (Bild 2)
- harmonisches Gangbild durch Abrollmöglichkeit im Vorfußbereich
- Verzicht auf Unterarmgehstützen möglich, kein kontralateraler Ausgleich notwendig; Sohlenhöhe von ca. 2,5 - 3 cm ist ausreichend
- durch einfaches Anlegen und Abnehmen der Orthese ist die Möglichkeit zur physiotherapeutischen Rehabilitation und Mobilisation jederzeit gegeben
- einfach und schnell an den Patienten anzupassen
- im Lieferumfang enthaltener Wetterschutz (Bild 3)

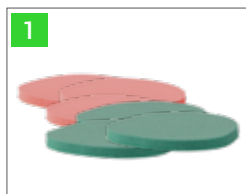

REZEPTIERUNG CFO*

Calcaneusfrakturorthese mit hoher Wadenanstützung und Vollentlastung bzw. Teilbelastungsmöglichkeiten nach Perpedes HMV-Pos.-Nr. 23.03.02.3003

BEISPIEL THERAPIEPLAN

Der Therapieplan ist vom Arzt in Zusammenarbeit mit dem Orthopädie-Techniker und Physiotherapeut festzulegen. Der Sitz und die Passform der Orthese ist regelmäßig durch den Orthopädie-Techniker/Arzt/Physiotherapeut zu prüfen, um gegebenenfalls Korrekturen vornehmen zu können.

postoperativ

2. Tag - 4. Woche

Nach Entfernung des Drainage-Materials Teilbelastung durch im Lieferumfang enthaltene Fersen-Teilbelastungspolster bis ca. 20 kg. Druckmessung wird empfohlen.

6. - 12. Woche

Steigerung der Belastung und Abtrainieren der Orthese



konservativ

0. - 5. Tag

Nach Abschwellung und Kompressionsversorgung Orthese ohne Belastung

14. Tag - 6. Woche

Langsame Steigerung der Teilbelastung durch im Lieferumfang enthaltene Fersen-Teilbelastungspolster bis ca. 20 kg. Druckmessung wird empfohlen

6. - 12. Woche

Steigerung der Belastung und Abtrainieren der Orthese

*Angaben zur Rezeptierung gelten nur in Deutschland

PERPEDES CFO

BAUTEILE DER CFO

Bestellinformationen siehe Preisliste

1

ORTHESENSCHALE KOMPLETT MIT KLETTSTREIFEN

aus Polyethylen mit bereits angebrachten Microklettstreifen zur Anbringung des Wadenpolsters

2

WADENPOLSTER

aus Mikro-Vlies
atmungsaktiv, wasch- und auswechselbar

3

MITTELFU STÜTZE

- individuell bearbeitbar
- anatomisch geformt, bessere Bettung durch Ausarbeitung einer speziellen Abrollung und einer vorgeformten Längsgewölbestütze

4

SOHLEN

aus abrieb- und rutschfestem Material

5

TEILENTLASTUNGSPOLSTER, FERSE

selbstklebend zur individuellen Positionierung

6

WETTERSCHUTZ

aus absolut wasserdichtem druckimprägnierten Polyester-Gewebe

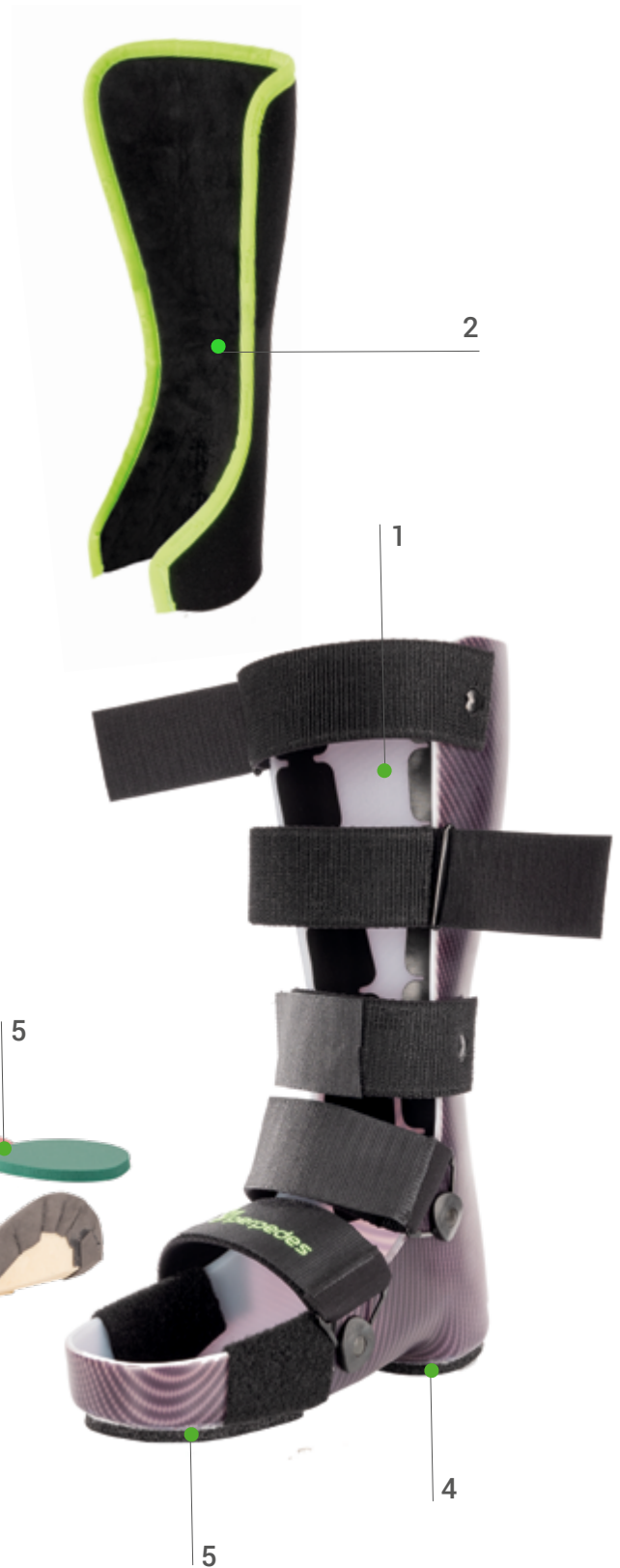

DER PERPEDES CFO KOMPLETTBAUSATZ

ART.-NUMMER	BESCHREIBUNG	GR. 36 - 38	GR. 39 - 41	GR. 42 - 44	GR. 45 - 47	GR. 48 - 49
CFOL_C	CFO - Orthese, komplett, carbon, links	S	M	L	XL	XXL
CFOR_C	CFO - Orthese, komplett, carbon, rechts	S	M	L	XL	XXL
Wetterschutz		S		L	XL / XXL	XL / XXL

BESTELLBEISPIEL

CFO, rechts, Größe 40

Bestell-Nr.:

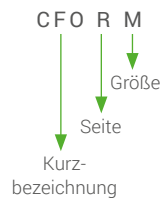

VORTEILE FÜR DEN PATIENTEN

- hohe Wadenanstützung
- kein kontralateraler Schuhhöhenausgleich erforderlich
- rutschhemmende Sohle, auch im Feuchtbereich verwendbar
- angenehmes Tragegefühl
- Wetterschutz im Lieferumfang enthalten
- eine beidseitige Versorgung von Ferseneinbrüchen ist möglich

TIPP

Sollte im hinteren Bereich der Orthese nicht ausreichend Platz vorhanden sein, kann mit einem Heißluftfön thermoplastisch nachgearbeitet werden.





PERPEDES ASO

ACHILLESSEHNENLAUFORTHESE MIT
OPTIMIERTEN ABROLLSOHLEN

EINSATZGEBIETE / INDIKATION

Zur frühfunktionellen Versorgung nach konservativer oder
operativer Behandlung von Verletzungen der Achillessehne



HMV-POS.-NR. 23.06.01.1007



WIRKUNGSWEISE

- Entlastung der Achillessehne durch Fixierung in Spitzfußstellung bei stufenweise einstellbarem Winkel in Plantarflexion von 25°, 13° und 0° (durch im Lieferumfang enthaltene Laufsohlen). Sukzessives Steigern der Zugbelastung auf die Achillessehne (Bild 1 u. 2) möglich.
- durch die frühfunktionelle Teilbelastung der Achillessehne kann sich die Sehnenstruktur der Belastung entsprechend ausrichten - Gefahr von Kontrakturen, Arthropien werden minimiert, ebenso das Thromboserisiko
- optimale Heilungsmöglichkeit, weil der Bereich der Achillessehne freigehalten ist (Bild 3)
- durch einfaches Anlegen und Abnehmen der Orthese ist die Möglichkeit zur physiotherapeutischen Rehabilitation und Mobilisation jederzeit gegeben
- Thermoplastisch verformbar
- optional Wetterschutz erhältlich (Bild 4)



REZEPTIERUNG ASO*

Achillessehnenlauforthese mit optimierten Abrollsohlen, definierten, einstellbaren Positionen und Aussparungen des Achillessehnenbereiches nach Dr. Zerbian/Dolezal bzw. nach Perpedes HMV-Pos.-Nr. 23.06.01.1007

BEISPIEL THERAPIEPLAN

Der Therapieplan ist vom Arzt in Zusammenarbeit mit dem Orthopädie-Techniker und Physiotherapeut festzulegen. Der Sitz und die Passform der Orthese ist regelmäßig durch den Orthopädie-Techniker/Arzt/Physiotherapeut zu prüfen, um gegebenenfalls Korrekturen vornehmen zu können.

postoperativ

ab 5. Tag

Mobilisation in ASO mit 25° Laufsohle bei voller Belastung

3. - 4. Woche

Umstellung der Orthese auf 13° Laufsohle

6. - 7. Woche

Umstellung auf 0° Laufsohle

nach weiteren 14 Tagen

Abtrainieren der Orthese - langsame Belastungssteigerung



konservativ

ab 1. Tag

Mobilisation in ASO mit 25° Laufsohle

5. - 6. Woche

Umstellung der Orthese auf 13° Laufsohle

10. - 12. Woche

Umstellung auf 0° Laufsohle

nach weiteren 14 Tagen

Abtrainieren der Orthese - langsame Belastungssteigerung (evtl. Weiterversorgung mit Silikonfersenkissen)

*Angaben zur Rezeptierung gelten nur in Deutschland

PERPEDES ASO

BAUTEILE DER ASO

Bestellinformationen siehe Preisliste

1

WADENSCHALE MIT POLSTER

thermoplastisch verformbar, stabil, besonders leicht durch Carbonfaserverstärkung

2

FU SCHALE MIT SOHLENPOLSTER

bestehend aus Fußschale, Verbindungszapfen und atmungsaktivem, wasch- und auswechselbarem Sohlenpolster

3

ARRETIERUNGSSCHRAUBE

Zur Fixierung der Laufsohlen an der Orthese

4

VERSTELLSCHIBE, O-RING UND SCHRAUBEN

zum Einstellen beim Wechseln der Laufsohlen

5

LAUF SOHLEN

aus Leichtporo mit rutschfester Sohle 25°, 13°, 0°

6

KLETTVERSCHLÜSSE

inklusive aller Niete und Haftscheiben für die Wadenschalen, und die Fußschalen

7

POLSTERSATZ

mit Flauschpunkten zur Fixierung, atmungsaktiv, wasch- und auswechselbar, bestehend aus Wadenschalenpolster, Sohlenpolster

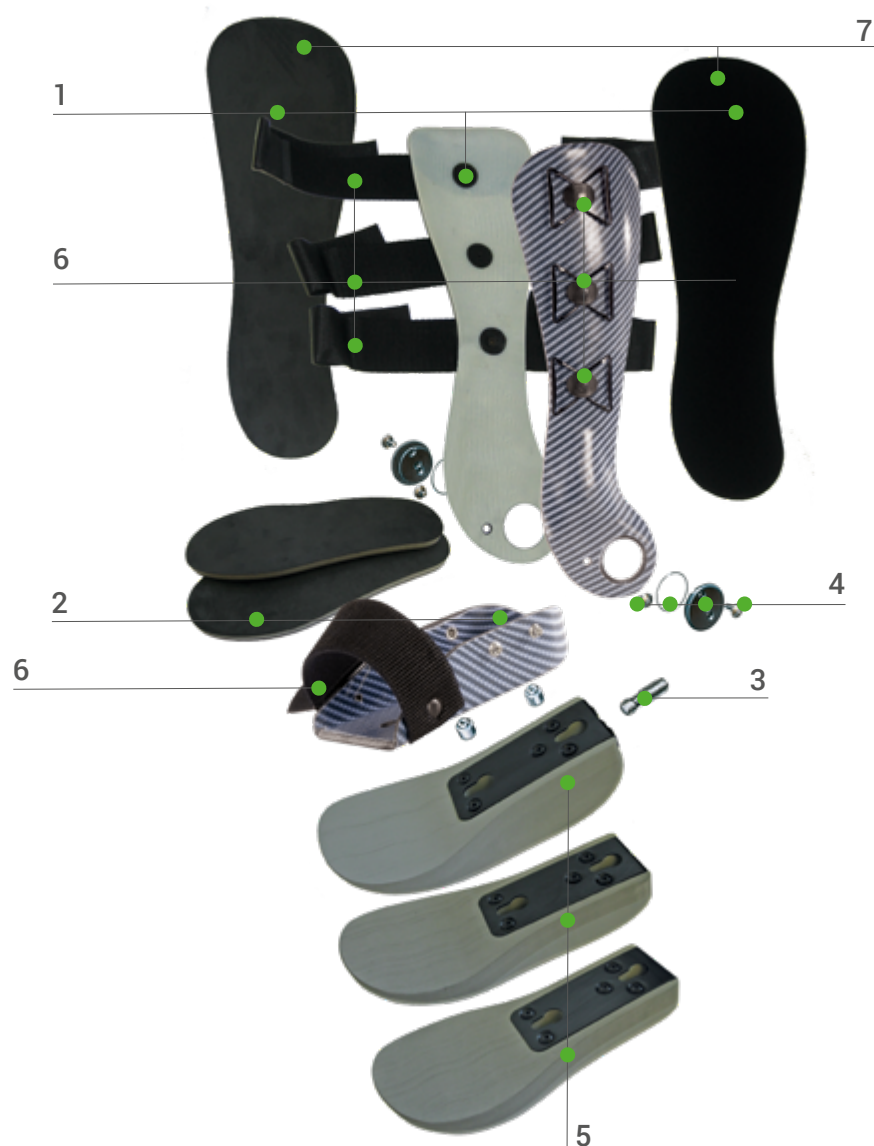

DER PERPEDES ASO KOMPLETTBAUSATZ

ART.-NUMMER	BESCHREIBUNG	GR. 38 - 43	GR. 44 - 48	GR. 49 - 51
ASOL_JS	ASO - Orthese, Bausatz inkl. Laufsohle 0°, 13°, 25°, Jeans*, links	1	2	3
ASOR_JS	ASO - Orthese, Bausatz inkl. Laufsohle 0°, 13°, 25°, Jeans*, rechts	1	2	3
ASOL_C	ASO - Orthese, Bausatz inkl. Laufsohle 0°, 13°, 25°, Carbon, links	1	2	3
ASOR_C	ASO - Orthese, Bausatz inkl. Laufsohle 0°, 13°, 25°, Carbon, rechts	1	2	3
LHASOL_JS	MIET-ASO - Orthese, Bausatz, Jeans*, links	1	2	3
LHASOR_JS	MIET-ASO - Orthese, Bausatz, Jeans*, rechts	1	2	3
LHASOL_C	MIET-ASO - Orthese, Bausatz, Carbon, links	1	2	3
LHASOR_C	MIET-ASO - Orthese, Bausatz, Carbon, rechts	1	2	3

DEKOR JEANS*



DEKOR CARBON

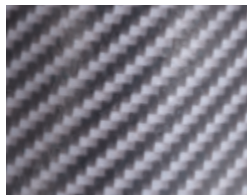

*Auslaufartikel

BESTELLBEISPIEL

ASO, rechts, Größe 40, Dekor Carbon

Bestell-Nr.:

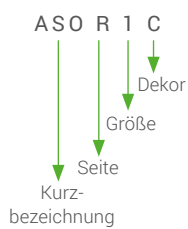

VORTEILE FÜR DEN PATIENTEN

- optimale Entlastung der Achillessehne
- Operationsnarbe bleibt frei
- geringe Muskelarthropien durch Ruhigstellung des OSG
- Wetterschutz optional



Jeans*



Carbon

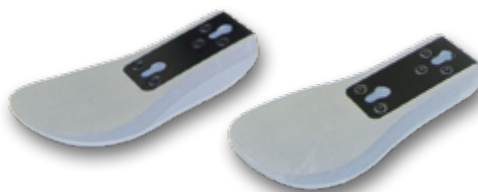



PERPEDES ACHILL

ACHILLESSEHNENLAUFORTHESE MIT
OPTIMIERTER ABROLLSOHLE

EINSATZGEBIETE / INDIKATION

Zur frühfunktionellen Versorgung nach konservativer oder operativer Behandlung von Verletzungen der Achillessehne mit Aussparung der Operationsnarbe

KAUF
& MIETE



HMV-POS.-NR. 23.06.01.1006

WIRKUNGSWEISE

- Entlastung der Achillessehne durch Fixierung in Spitzfußstellung bei stufenweise einstellbarem Winkel in Plantarflexion von 25°, 13° und 0° (durch äußerst einfaches und schnelles Einlegen des enthaltenen Einlagenkeils bzw. Einstellungsänderung der Einstellscheibe mit Gabelschlüssel), damit sukzessives Steigern der Zugbelastung auf die Achillessehne (Bild 1 u. 2)
- durch die frühfunktionelle Teilbelastung der Achillessehne kann sich die Sehnenstruktur der Belastung entsprechend ausrichten; Gefahr von Kontrakturen, Arthropien werden minimiert, ebenso das Thromboserisiko
- Entlastung der Operationsnarbe und gute Wundheilung (Bild 3) weil der Bereich der Achillessehne freigehalten wird
- durch einfaches Anlegen und Abnehmen der Orthese ist die Möglichkeit zur physiotherapeutischen Rehabilitation und Mobilisation jederzeit gegeben
- optional Wetterschutz erhältlich (Bild 4)



REZEPTIERUNG ACHILL*

Lauforthesen bei Achillessehnenverletzungen mit definierten, einstellbaren Positionen und Aussparungen des Achillessehnenbereich nach Perpedes HMV-Pos.-Nr. 23.06.01.1006

THERAPIEPLANBEISPIEL

Der Therapieplan ist vom Arzt in Zusammenarbeit mit dem Orthopädie-Techniker und Physiotherapeut festzulegen. Der Sitz und die Passform der Orthese ist regelmäßig durch den Orthopädie-Techniker/Arzt/Physiotherapeut zu prüfen, um gegebenenfalls Korrekturen vornehmen zu können.

postoperativ

ab 5. Tag

Mobilisation mit Winkeleinstellung 25° (Einlagekeil eingelegt) bei voller Belastung

3. - 4. Woche

Umstellung der Orthese auf 13° durch Herausnahme des Einlagekeils

6. - 7. Woche

Umstellung auf 0° durch Umstellung der Einstellscheibe auf 0° mit Gabelschlüssel

nach weiteren 14 Tagen

Abtrainieren der Orthese - langsame Belastungssteigerung (evtl. Weiterversorgung mit Silikonfersenkissen)



konservativ

ab 1. Tag

Mobilisation mit Winkeleinstellung 25° (Einlagekeil eingelegt) bei voller Belastung

5. - 6. Woche

Umstellung der Orthese auf 13° durch herausnahme des Einlagekeils

10. - 12. Woche

Umstellung auf 0° durch Umstellung der Einstellscheibe auf 0° mit Gabelschlüssel

nach weiteren 14 Tagen

Abtrainieren der Orthese - langsame Belastungssteigerung (evtl. Weiterversorgung mit Silikonfersenkissen)

*Angaben zur Rezeptierung gelten nur in Deutschland



DER PERPEDES ACHILL KOMPLETTBAUSATZ

ART.-NUMMER	BESCHREIBUNG	GR. 38 - 43	GR. 44 - 48
ACHL_JS	ACHILL - Orthese, komplett Bausatz, Jeans*, links	1	2
ACHR_JS	ACHILL - Orthese, komplett Bausatz, Jeans*, rechts	1	2
ACHL_C	ACHILL - Orthese, Bausatz inkl. Laufsohle 0°, 13°, 25°, Carbon, links	1	2
ACHR_C	ACHILL - Orthese, Bausatz inkl. Laufsohle 0°, 13°, 25°, Carbon, rechts	1	2
LHACHL_JS	MIET-ACHILL - Orthese, Bausatz, Jeans*, links	1	2
LHACHR_JS	MIET-ACHILL - Orthese, Bausatz, Jeans*, rechts	1	2
LHACHL_C	MIET-ACHILL - Orthese, Bausatz, Carbon, links	1	2
LHACHR_C	MIET-ACHILL - Orthese, Bausatz, Carbon, rechts	1	2

DEKOR JEANS*



*Auslaufartikel

DEKOR CARBON

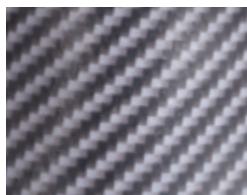

BESTELLBEISPIEL

ACHILL, rechts, Größe 40, Dekor Carbon

Bestell-Nr.:

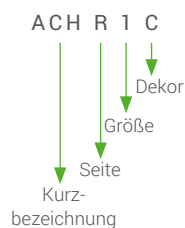

VORTEILE FÜR DEN ORTHOPÄDIE-TECHNIKER

- schnelle & einfache Winkeleinstellung
- seitliche Wadenschalen individuell anpassbar

VORTEILE FÜR DEN PATIENTEN

- Sehnenbereich druckfrei
- gute Durchlüftung
- angenehm weiches Polster (waschbar, anschmiegsam)
- Wetterschutz optional





PERPEDES ALLGÖWER

DIE UNTERSCHENKELFIXATIONS- UND
ENTLASTUNGSSORTHESE NACH PROF. DR.
MED. ALLGÖWER

EINSATZGEBIETE / INDIKATION

- für eine aktive Bewegungstherapie bei traumatischen oder postoperativen Zuständen sowie bei akuten oder chronischen Krankheiten, die eine Entlastung des mittleren/ distalen Bereichs des Unterschenkels oder Fußes erfordern
- operativ versorgte, nicht belastungsstabile Osteosynthesen
- konservativ behandelte, noch nicht belastbare Frakturen
- Talus-, Calcaneus-, Fußwurzel- und Mittelfußfrakturen
- schwere Distorsionen und Luxationen
- Osteomyelitis nach operativer Sanierung

Dekor:
Carbon



HMV-POS.-NR. 23.06.06.0002

WIRKUNGSWEISE

- Übertragung der auftretenden Bodenreaktionskräfte durch den Gehbügel über die Wadenhülse auf die Tibiakondylen; dadurch totale Entlastung des mittleren/distalen Bereichs des Unterschenkels sowie Fußes
- erhältlich mit Vorfußauflage oder dynamischer Teilbelastung
- bei Einsatz der dynamischen Teilbelastung erfolgt ein dosierbarer Übergang von völliger Entlastung zur Vollbelastung
- bei Einsatz der Vorfußauflage wird das Absinken des Fußes in Spitzfußstellung verhindert
- kontralateraler Ausgleich notwendig
- Verminderung von Muskelatrophien, Thrombosen und Gelenkversteifungen
- durch einfaches Anlegen und Abnehmen der Orthese ist die Möglichkeit zur physiotherapeutischen Rehabilitation und Mobilisation jederzeit gegeben

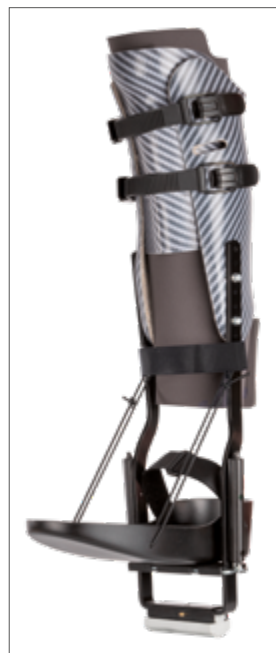

dyn. Teilbelastung



Vorfußauflage

REZEPTIERUNG ALLGÖWER*

Unterschenkelfixations- und Entlastungsorthese nach Perpedes oder Allgöwer HMV-Pos.-Nr. 23.06.06.0002

BEISPIEL THERAPIEPLAN

Der Therapieplan ist vom Arzt in Zusammenarbeit mit dem Orthopädie-Techniker und Physiotherapeut festzulegen. Der Sitz und die Passform der Orthese ist regelmäßig durch den Orthopädie-Techniker/Arzt/Physiotherapeut zu prüfen, um gegebenenfalls Korrekturen vornehmen zu können.

1. - 4. Woche

völlige Entlastung der Extremität bei Frakturen bis die knöcherne Heilung eine Teilbelastung zulässt

ca. 4. - 10. Woche

Einsatz der Orthese mit dynamischer Teilbelastung, die sukzessive erhöht wird bis zum Entwöhnen der Orthese



mit Doppel-Gehbügel



PERPEDES
FASERVERBUND
TECHNOLOGIE

PERPEDES ALLGÖWER

BAUTEILE DER ALLGÖWER

Bestellinformationen siehe Preisliste

MODUL 1

1

WADENHÜLSE MIT POLSTERHÜLSE UND KLEINTEILEN

- filzgepolsterte Halbschale und Kniekappe (1.1) aus carbon- und glasfaserverstärktem Acrylharz
- erhältlich in 2 verschiedene Dekors
- Polsterhülse (1.2) aus atmungsaktivem, hautfreundlichem, maschinenwaschbarem Material
- Hebelverschlussystem (1.3) mit großem Verstellbereich bei genauer Feineinstellung

MODUL 2

2.a

GEHBÜGEL MIT DYNAMISCHER TEILBELASTUNG

- aus hochwertigem Aluminium
- erhältlich in verschiedenen Ausführungen und Längen

2.b

GEHBÜGEL MIT VORFU AUFLAGE

aus hochwertigem Aluminium

3

DYNAMISCHE TEILBELASTUNG

Steigerung der kontrollierten Teilbelastung durch Auswechseln der Druckfedern

4

VORFU AUFLAGE

verhindert Absinken des Fußes in Spitzfußstellung

MODUL 3

5

FU SCHALE

aus Polyethylen, mit Klettverschlussband, Schraubensatz, Sohlen- und Ristpolster (5.1)

6

POLSTERSATZ

- mit Flauschpunkten zur Fixierung, atmungsaktiv, wasch- und auswechselbar, bestehend aus Wadenschalenpolster (7.1), Sohlenpolster (7.2)
- im Sohlenbereich angebrachte Bohrungen zur einfachen Positionierung der Längsrichtung und Fußstellung



MODUL 1

MODUL 2 (2.B)

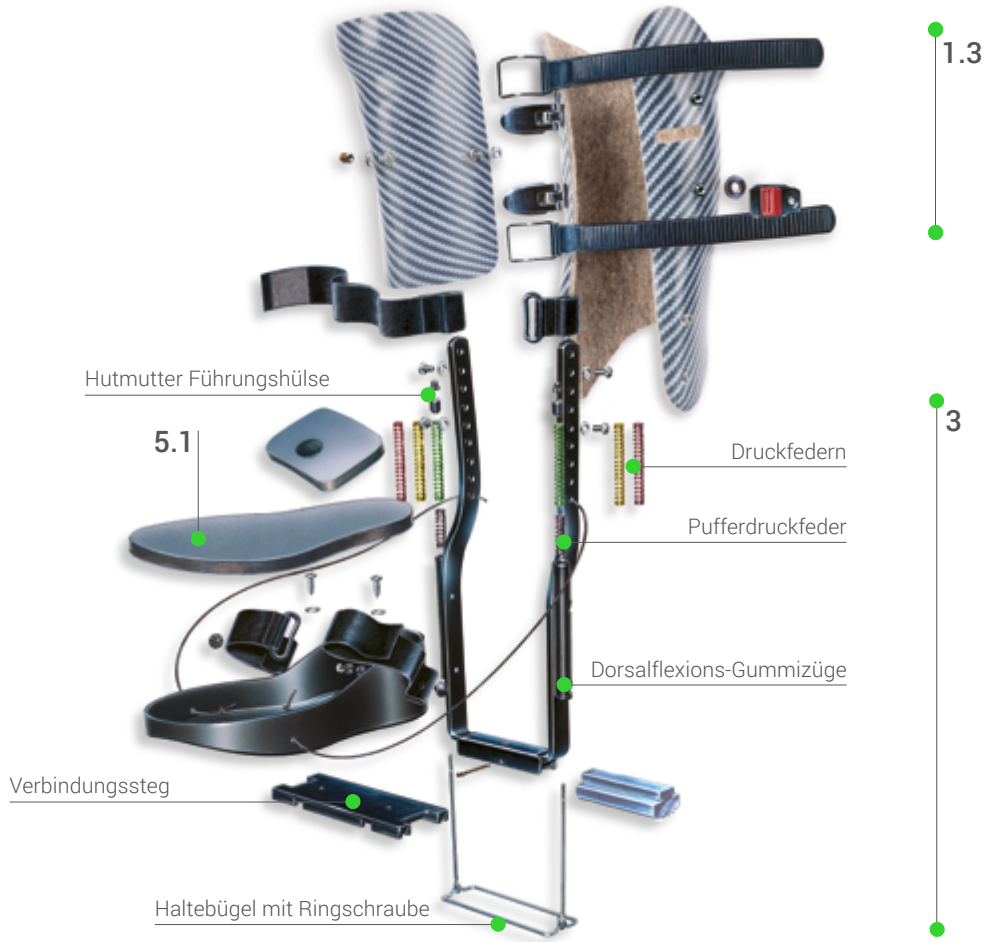

FU HEBERORTHESE

ENTLASTUNG FERSE

ENTLASTUNG FU

MODUL 2 (2.A)

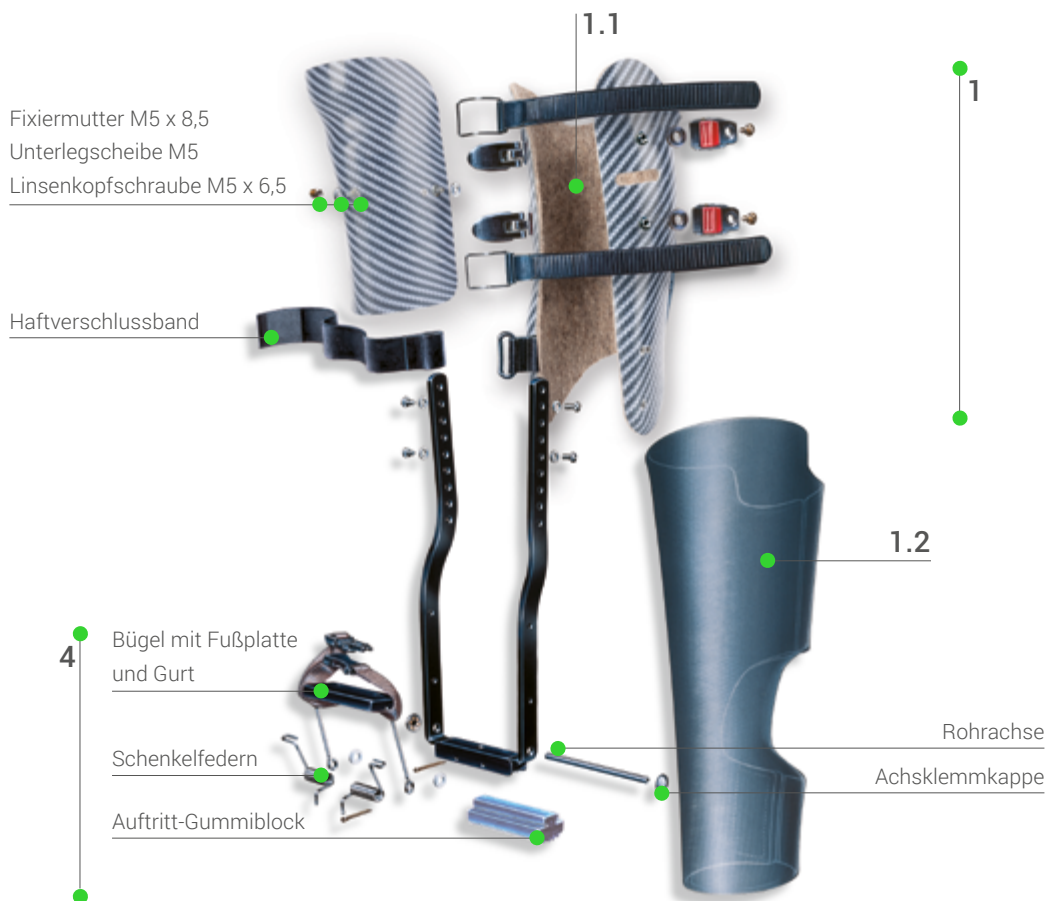

DER PERPEDES ALLGÖWER KOMPLETTBAUSATZ

MODUL 1 - DIE WADENHÜLSE

KURZBEZEICHNUNG	SEITE	GRÖ ß E	DEKOR
ALGWH Wadenhülse kompl. m. Polsterhülse	L Links	0 Wadenumfang 25 - 26 cm	JS Jeans
	R Rechts	1 Wadenumfang 27 - 28 cm	C Carbon
		2 Wadenumfang 29 - 32 cm	
		3 Wadenumfang 33 - 36 cm	
		4 Wadenumfang 37 - 39 cm	
		5 Wadenumfang 40 - 41 cm	
		6 Wadenumfang 42 - 44 cm	

DEKOR JEANS*



DEKOR CARBON

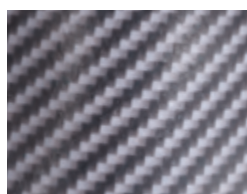

*Auslaufartikel



MODUL 2 - DER GEHBÜGEL

90 mm Breite (für Kinder)

KURZBEZEICHNUNG	LÄNGE	KNIEBODENMA
ALG90 GB 90 mm unmontiert	30	bis 40 cm
ALGVFA390 GB 90 mm Vorfußauflage 3 kp		

110 mm Breite (Standardbreite)

KURZBEZEICHNUNG	LÄNGE	KNIEBODENMA
ALGVFA3 GB 110 mm Vorfußauflage 3 kp	30	bis 40 cm
ALGVFA GB 110 mm Vorfußauflage 5 kp	35	41 - 45 cm
ALGTB GB 110 mm dyn. Teilbelastung 15,9 kp	40	46 - 50 cm
ALG GB 110 mm unmontiert	45	51 - 55 cm
	50	56 - 60 cm
	55	ab 61 cm

160 mm Breite (für extrem breite FüÙe)

KURZBEZEICHNUNG	LÄNGE	KNIEBODENMA
ALGTB160 GB 160 mm dyn. Teilbelastung 15,9 kp	35	41 - 45 cm
ALG160 GB 160 mm unmontiert	40	46 - 50 cm
ALGTB160 GB 1160 mm dyn. Teilbelastung 15,9 kp	45	51 - 55 cm
ALG160 GB 160 mm unmontiert		



Doppel-Gehbügel
Vorfußauflage



dyn. Teilbelastung



Vorfußauflage

ARTIKELNUMMER

Bsp.: Gehbügel mit dynamischer Teilbelastung, gemessen Kniebodenmaß 48 cm **ALGTB 40** (= Kurzbezeichnung, Länge)

→ für Patienten ab ca. 90 bis 100 kg Körpergewicht empfehlen wir einen Doppelgehbügel

ALGTBD__ (= Doppelgehbügel mit Teilbelastung 110 mm)

ALGVFAD__ (= Doppelgehbügel Vorfußauflage 5 kp)

MODUL 3 - DIE FUßSCHALE

KURZBEZEICHNUNG	SEITE	GRÖ ß E
ALGFS Fußschale mit Zubehör	L Links	1 (37 - 39)
	R Rechts	2 (40 - 42)
		3 (43 - 45)
		4 (46 - 48)

BESTELLBEISPIEL

ALLGÖWER, Fußschale rechts, Größe 41

Bestell-Nr.:

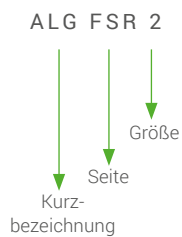

BESTELLBEISPIEL

Für eine wie nebenstehend abgebildete Allgöwer-Perpedes Orthese kombinieren Sie bitte die drei Module Wadenhülse / Gehbügel / evtl. Fußschale miteinander.

Sie möchten für Ihren Patienten eine ALLGÖWER-Orthese mit dynamischer Teilbelastung und Fußschale für den rechten Fuß im Dekor Jeans bestellen. Sie haben einen Wadenumfang von 35 cm und ein Kniebodenmaß von 48 cm gemessen. Der Patient hat die Schuhgröße 41.

Dann bestellen Sie:

MODUL 1 - DIE WADENHÜLSE

ALGWHR3JS (= Kurzbezeichnung, Seite, Größe, Dekor)

MODUL 2 - DER GEHBÜGEL

ALGTB40 (= Kurzbezeichnung, Länge)

MODUL 3 - DIE FUSSSCHALE

ALGFS (= Kurzbezeichnung, Seite, Größe)





PERPEDES OSO

DIE OBERSCHENKELENTLASTUNGSSORTHESE
MODIFIZIERTER THOMASSPLINT

EINSATZGEBIETE / INDIKATION

- zur frühfunktionellen Behandlung von Ober- und Unterschenkelfrakturen oder anderen akuten oder chronischen Krankheitszuständen der unteren Extremitäten, die einer Entlastung bedürfen
- operativ versorgte oder konservativ behandelte, nicht belastungsstabile Oberschenkelfrakturen, periartikuläre Frakturen im Bereich des Knies und proximale Unterschenkelfrakturen
- Wachstumsstörungen des Kniegelenks (aseptische Knochen-Nekrosen)



HMV-POS.-NR. 23.06.06.1002

WIRKUNGSWEISE

- komplette Entlastung des Beines durch Übertragung der Bodenreaktionskraft auf den Tuber ischiadicum, dadurch totale Entlastung des traumatisierten Ober-/Unterschenkels und Fuß erhältlich mit Vorfußauflage oder dynamischer Teilbelastung
- bei Einsatz der dynamischen Teilbelastung erfolgt ein Übergang von völliger Entlastung zur Vollbelastung. Bei Einsatz der Vorfußauflage wird das Absinken des Fußes in Spitzfußstellung verhindert
- kontralateraler Ausgleich notwendig
- durch einfaches Anlegen und Abnehmen der Orthese ist die Möglichkeit zur physiotherapeutischen Rehabilitation und Mobilisation jederzeit gegeben



FU HEBERORTHESE

ENTLASTUNG FERSE

ENTLASTUNG FU

REZEPTIERUNG OSO*

Oberschenkelorthese (modifizierter Thomassplint) nach Perpedes HMV-Pos.-Nr. 23.06.06.1002

BEISPIEL THERAPIEPLAN

Der Therapieplan ist vom Arzt in Zusammenarbeit mit dem Orthopädie-Techniker und Physiotherapeut festzulegen. Der Sitz und die Passform der Orthese ist regelmäßig durch den Orthopädie-Techniker/Arzt/Physiotherapeut zu prüfen, um gegebenenfalls Korrekturen vornehmen zu können.

1. - 4. Woche

völlige Entlastung der Extremität bei periartikulären Knie-Frakturen bis die knöcherne Heilung eine Teilbelastung zulässt

ca. 4. - 10. Woche

Einsatz der Orthese mit dynamischer Teilbelastung, die sukzessive erhöht wird bis zum Entwöhnen der Orthese



mit Doppel-Gehbügel



PERPEDES
FASERVERBUND
TECHNOLOGIE

ENTLASTUNG
UNTERSCHENKEL/FU

KORREKTUR

FASERVERBUND
PLATTENMATERIAL

*Angaben zur Rezeptierung gelten nur in Deutschland

PERPEDES OSO

BAUTEILE DER OSO

Bestellinformationen siehe Preisliste

MODUL 1

1

OSO-HÜLSE MIT POLSTERHÜLSE UND KLEINTEILEN

- Oberschenkelhülse aus carbon- und glasfaserverstärktem Acrylharz
- Polsterhülse aus atmungsaktivem, hautfreundlichem, maschinenwaschbarem Material

MODUL 2

2

KNIEGELENKSCHIENE

- aus Leichtmetall

MODUL 3

3.a

GEHBÜGEL MIT DYNAMISCHER TEILBELASTUNG

- aus hochwertigem Aluminium
- erhältlich in verschiedene Ausführungen und Längen

3.b

GEHBÜGEL MIT VORFU AUFLAGE (SIEHE SEITEN ALLGÖWER)

- aus hochwertigem Aluminium
- im Sohlenbereich angebrachte Bohrungen zur einfachen Positionierung der Längsrichtung und Fußstellung

4

DYNAMISCHE TEILBELASTUNG (SIEHE SEITEN ALLGÖWER)

- Steigerung der kontrollierten Teilbelastung durch Auswechseln der Druckfedern

5

VORFU AUFLAGE (SIEHE SEITEN ALLGÖWER)

- verhindert Absinken des Fußes in Spitzfußstellung

MODUL 4

6

FU SCHALE

- aus Polyethylen, mit Klettverschlussband, Schraubensatz, Sohlen- und Ristpolster
- im Sohlenbereich angebrachte Bohrungen zur einfachen Positionierung der Längsrichtung und Fußstellung

7

nicht abgebildet

KONTRALATERALER VERKÜRZUNGS AUSGLEICH AUS LEICHTPORO

- in 50 mm Höhe
- Unterseite mit rutschfestem Zellkrepp beschichtet, schleifbar

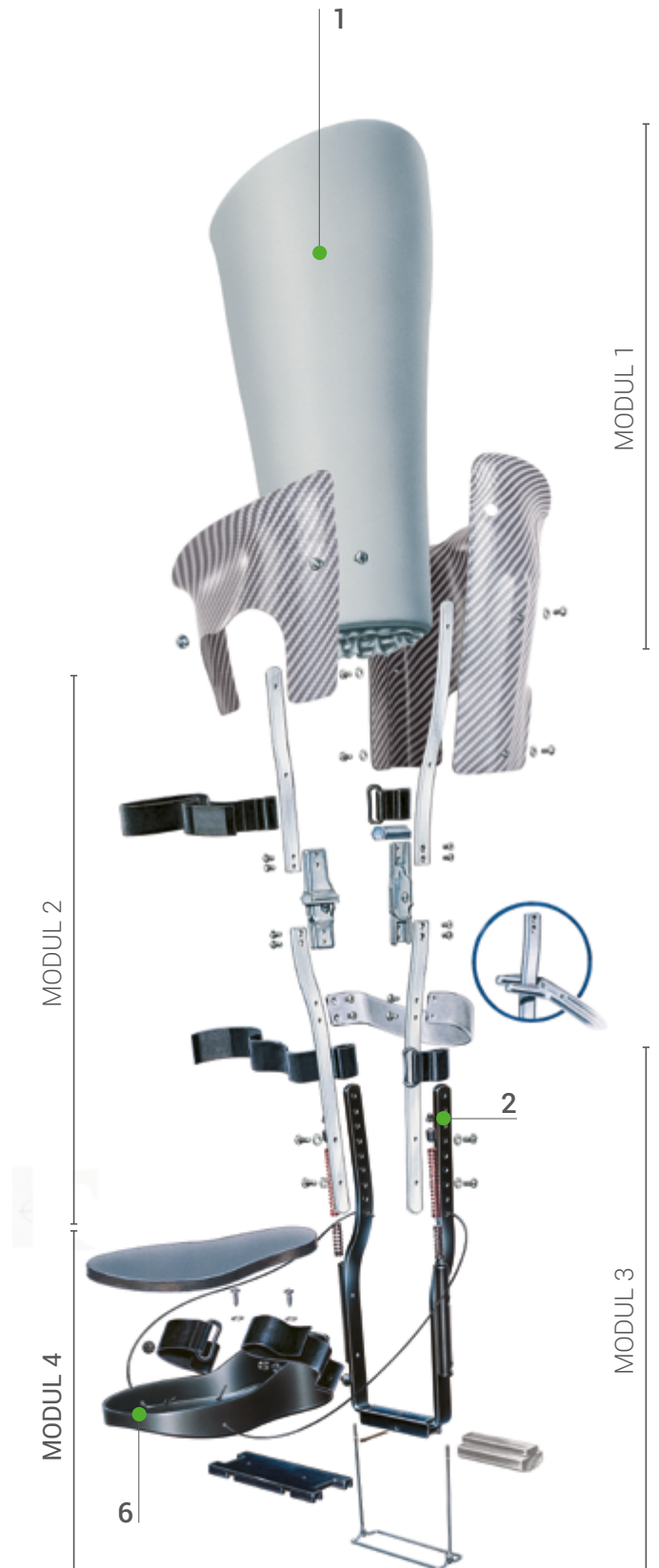

DER PERPEDES OSO KOMPLETTBAUSATZ

MODUL 1 - DIE OSO-HÜLSE

KURZBEZEICHNUNG	SEITE	GRÖ ß E	OBERSCHENKELUMFANG (gemessen unterhalb der Gesäßfalte)
OSO Oberschenkelorthese, Carbon	L Links	0	32 - 35 cm
		R Rechts	1
		2	39 - 41 cm
		3	42 - 44 cm
		4	45 - 47 cm
		5	48 - 50 cm
		6	51 - 53 cm
		7	54 - 56 cm
		8	57 - 59 cm
		9	60 - 62 cm
		10	bis 68 cm

ARTIKEL	PASSEND FÜR HÜLSENGRÖ ß E
OSOX10	0
OSOX11	1
OSOX14	2 - 4
OSOX15	5
OSOX17	6/7
OSOX19	8/9
OSOX110	10

→ Zubehör: Polsterhülse aus atmungsaktivem, hautfreundlichem, maschinenwaschbarem Material (bitte separat bestellen)

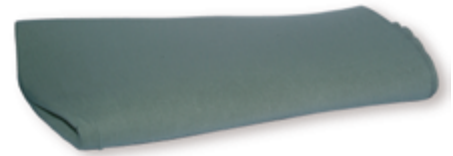

DEKOR CARBON



MODUL 2 - DIE KnieGELENKSCHIENE

KURZBEZEICHNUNG	GRÖ ßE	OBERSCHENKELUMFANG
OSO X9 Kniegelenkschiene mit Fallschloss, 16 mm	0	32 - 41 cm
OSO X2 Kniegelenkschiene mit Fallschloss, 20 mm	1	42 - 56 cm
	2	57 - 68 cm

MODUL 3 - DER GEHBÜGEL

siehe ALLGÖWER (Seiten 26 - 27))



MODUL 4 - DIE FU SCHALE

siehe ALLGÖWER (Seite 28)



BESTELLBEISPIEL

Oberschenkel-Orthese mit dynamischer Teilbelastung und Fußschale, rechter Fuß, Dekor grau-reptil, Wadenumfang: 35 cm, Kniebodenmaß: 48 cm, Oberschenkelumfang: 46, Größe 41.

Dann bestellen Sie:

MODUL 1 - DIE OSO-HÜLSE

DAS OSO-POLSTER

OSO R 4 (= Kurzbezeichnung, Seite, Größe)

OSO X 1 4 (= Kurzbezeichnung, Größe)

MODUL 2 - DIE KnieGELENKSCHIENE

OSO X 9 (= Kurzbezeichnung, Kniegelenkschiene)

MODUL 3 - DER GEHBÜGEL

ALGT B 40 (= Kurzbezeichnung, Art, Länge)

MODUL 4 - DIE FUßSCHALE

ALGF SR 2 (= Kurzbezeichnung, Seite, Größe)

VORTEILE FÜR DEN PATIENTEN

- frühfunktionelle Mobilisation bei schweren Verletzungen des unteren Sprunggelenks und distalen Unterschenkels
- sehr gute Entlastung des Beines durch optimierte Tubulanstützung
- Sitzen möglich





HALLUX VALGUS SCHIENE

ZUR NACHHALTIGEN KORREKTUR DER
GROßZEHENFEHLSTELLUNG

EINSATZGEBIETE / INDIKATION

Hallux Valgus (Ballenzeh)

- Korrigiert die Großzehenfehlstellung nicht nur in Ruhe, sondern auch beim Gehen und Stehen
- Stützt die Großzehe auf Schritt und Tritt
- Verringert das Arthroserisiko
- Die Fußbeweglichkeit bleibt erhalten
- Schutz und ggf. Kühlung des empfindlichen Ballenbereichs
- Ist abgestimmt auf die Hallux Valgus Sneaker der Firma UXGO



HMV-POS.-NR. 23.01.01.1001



WIRKUNGSWEISE

OHNE SCHIENE



- α Hallux Valgus-Winkel
- β Intermetatarsal-Winkel

MIT SCHIENE

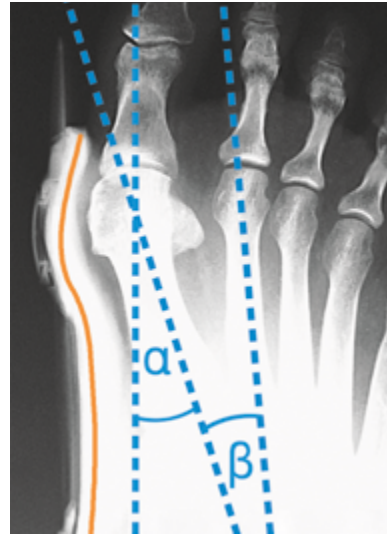

- ↳ Hallux Valgus Schiene

MITTELFU BANDAGE

Richtet das Quergewölbe auf und bringt die Mittelfußknochen in die optimale Position

ZEHENBANDAGE

Korrigiert die Großzehenstellung



SCHIENENGelenK

Bewahrt die Fußbeweglichkeit

— Gelkissen

VORBEUGEND UND POSTOPERATIV

Bei leichten und mittleren Ausprägungen von Ballenzehen sollte die Hallux Valgus Schiene eingesetzt werden. So kann eine Verschlechterung der Großzehenfehlstellung verzögert oder aufgehalten werden. Nach einer Hallux Valgus Operation hilft die Schiene das Operationsergebnis zu sichern.



EINFACH IN DER ANWENDUNG



Die Hallufix® Hallux Valgus Schiene ist einfach anzulegen und links wie rechts tragbar. Die Schiene kann im Gegensatz zu starren Nachtschienen auch tagsüber unter Belastung (beim Gehen) getragen werden. Um die Korrekturwirkung in geschlossenen Schuhen nicht zu beeinträchtigen, ist das Tragen der Schiene in Schuhen mit weitem Vorfußbereich sinnvoll. Das Gelseitenkissen kann gekühlt werden - eine Wohltat für den empfindlichen Ballen.

SCHMERZLINDERUNG UND KORREKTUR

Die international patentierte Hallux Valgus Schiene von Hallufix® wurde in Zusammenarbeit mit der Fraunhofer Gesellschaft und Orthopäden zur Schmerzlinderung und Korrektur der Großzehnenfehlstellung (Ballenzeh) entwickelt.

INFORMATIONEN FÜR DEN ARZT UND DEN FACHHANDEL

ART-NR.	BESCHREIBUNG	HMV-POS.-NR.
HALCS	HALLUFIX, Comfort Schiene normal	23.01.01.1001
HALCSXL	HALLUFIX, Comfort Schiene XL	23.01.01.1001
HALNS	HALLUFIX, Nachkaufset	-

DER PASSENDE SCHUH FÜR EMPFINDLICHE FÜ Ë



FABIA FLEX

Ca. 10 Millionen Frauen in Deutschland leiden an einem Hallux Valgus. Die Suche nach einem geeigneten Schuh mit ausreichend Volumen im Vorfußbereich für ein schmerzfreies Gehen ist schwierig. Der in Zusammenarbeit mit Hallufix® für die Hallux Valgus Sneaker entwickelte Leisten von UXGO zeichnet sich durch eine größere Weite im Vorfuß, kurzen Rückfuß, schmale Ferse und einer breiten Auftrittfläche im Vorfuß aus, um so eine optimale Abrollbewegung über den großen Zeh zu gewährleisten. Die Hallux Valgus Sneaker von UXGO sind in zwei verschiedenen Serien erhältlich:

Die **COMFORT PLUS**-Serie (FX), speziell zum Tragen mit der Hallufix®-Schiene entwickelt und die **COMFORT**-Serie (CM) für Patientinnen, die im Vorfußbereich mehr Raum wünschen.



WÄHLEN SIE JETZT AUS ÜBER 30 MODELLEN IHREN BEQUEMSCHUH UND SPÜREN SIE DEN UNTERSCHIED!

WWW.UXGO.DE



FASERVERBUND
PLATTENMATERIAL

KORREKTUR























ENTLASTUNG
UNTERSCHENKEL/FU

ENTLASTUNG FU

ENTLASTUNG FERSE

FU HEBERORFHESE

ÜBERSICHT PLATTENMATERIAL

ART.-NR.	BESCHREIBUNG		GRÖ ß E	STÄRKE	PREIS- KATEGORIE	VERFORMBARKEIT BEI 140°C	DURCHTRITT- SICHER DIN*	VERFORM- BARKEIT
70C202	C202, Carbonegewebeerbundplatte, blau		50x120 cm	1,5 - 1,8 mm	III	■ ■ ■ ■ ■		2D
70C203	C203, Carbonegewebeerbundplatte, blau		50x120 cm	2,8 - 3,2 mm	IV	■ ■ ■ ■ ■	✓	2D
70C205	C205, Carbonegewebeerbundplatte, blau		50x120 cm	3,4 - 3,8 mm	IV	■ ■ ■ ■ ■	✓	2D
70C206	C206, Carbonegewebeerbundplatte, schwarz		50x120 cm	1,9 - 2,3 mm	IV	■ ■ ■ ■ ■	✓	2D
70C501	C 501 Carbonegestrick-Verbundplatte		40x120 cm	1,3 - 1,7 mm	IV	■ ■ ■ ■ ■		3D
70C502	C 502 Carbonegestrick-Verbundplatte		40x120 cm	2,0 - 2,3 mm	IV	■ ■ ■ ■ ■		3D
70C511RB	C 511 Carbonegestrick-Verbundplatte		40x120 cm	1,8 - 2,0 mm	IV	■ ■ ■ ■ ■		3D
70C521RB	C 521 Carbonegestrick-Verbundplatte		40x120 cm	2,0 - 2,3 mm	IV	■ ■ ■ ■ ■		3D
70C601	C 601 Carbonegestrick-Verbundplatte		40x120 cm	1,0 - 1,3 mm	III	■ ■ ■ ■ ■		3D
70C602	C 602 Carbonegestrick-Verbundplatte		40x120 cm	2,0 - 2,3 mm	IV	■ ■ ■ ■ ■		3D
70C603	C 603 Carbonegestrick-Verbundplatte		40x120 cm	2,6 - 3,1 mm	IV	■ ■ ■ ■ ■	✓	3D
70C301	C 301 Carbonegewebe-/Gestrick-Verbundplatte		40x100 cm	2,6 - 3,0 mm	IV	■ ■ ■ ■ ■		2D
70C302	C 302 Carbonegewebe-/Gestrick-Verbundplatte		40x100 cm	2,8 - 3,3 mm	IV	■ ■ ■ ■ ■	✓	2D
70C101	C 101 Carbonegestrick-Verbundplatte		40x120 cm	1,6 - 2,1 mm	IV	■ ■ ■ ■ ■		3D
70C102	C 102 Carbonegestrick-Verbundplatte		40x120 cm	2,5 - 3,2 mm	IV	■ ■ ■ ■ ■		3D
70C801	C801, Carbonegewebeerbundplatte, schwarz		50x120 cm	0,8 - 1,2 mm	I	■ ■ ■ ■ ■		2D
70C901	C901, Carbonegewebeerbundplatte, schwarz		50x120 cm	0,4 - 0,6 mm	II	■ ■ ■ ■ ■		2D
70GH501	GH 501 Glasfasergestrick/Polyamid- Verbundplatte		50x120	2,2 - 2,5	III	■ ■ ■ ■ ■		3D
70GH502	GH 502 Glasfasergestrick/Polyamid- Verbundplatte		50x120	2,7 - 3,3	III	■ ■ ■ ■ ■		3D
70GH503	GH 503 Glasfasergestrick/Polyamid- Verbundplatte		50x120	3,2 - 3,8	III	■ ■ ■ ■ ■		3D
70GPH441	GPH 441 Glasfasergestrick/Polyamid- Verbundplatte		50x120	1,4 - 1,7	II	■ ■ ■ ■ ■		3D
70GPH451	GPH 451 Glasfasergestrick/Polyamid- Verbundplatte		50x120	1,6 - 2,0	II	■ ■ ■ ■ ■		3D

BIEGEMOMENT NM	STEIFIGKEIT	ZÄHIGKEIT/ BRUCHVERHALTEN	LÄNGS-/ QUERSpannung	DAUERELASTIZITÄT	RÜCKSTELLKRAFT
0,07	■ ■ ■ ■ ■	zäh	100:80	■ ■ ■ ■ ■	■ ■ ■ ■ ■
5,25	■ ■ ■ ■ ■	spröde	100:80	■ ■ ■ ■ ■	■ ■ ■ ■ ■
7,91	■ ■ ■ ■ ■	spröde	100:80	■ ■ ■ ■ ■	■ ■ ■ ■ ■
3,59	■ ■ ■ ■ ■	spröde	100:90	■ ■ ■ ■ ■	■ ■ ■ ■ ■
0,01	■ ■ ■ ■ ■	zäh	100:50	■ ■ ■ ■ ■	■ ■ ■ ■ ■
0,63	■ ■ ■ ■ ■	zäh	100:50	■ ■ ■ ■ ■	■ ■ ■ ■ ■
0,43	■ ■ ■ ■ ■	zäh	100:50	■ ■ ■ ■ ■	■ ■ ■ ■ ■
0,39	■ ■ ■ ■ ■	zäh	100:50	■ ■ ■ ■ ■	■ ■ ■ ■ ■
0,23	■ ■ ■ ■ ■	zäh	100:50	■ ■ ■ ■ ■	■ ■ ■ ■ ■
0,89	■ ■ ■ ■ ■	zäh	100:60	■ ■ ■ ■ ■	■ ■ ■ ■ ■
3,38	■ ■ ■ ■ ■	zäh	100:60	■ ■ ■ ■ ■	■ ■ ■ ■ ■
0,86	■ ■ ■ ■ ■	zäh	100:90	■ ■ ■ ■ ■	■ ■ ■ ■ ■
1,34	■ ■ ■ ■ ■	zäh	100:90	■ ■ ■ ■ ■	■ ■ ■ ■ ■
0,01	■ ■ ■ ■ ■	zäh	100:70	■ ■ ■ ■ ■	■ ■ ■ ■ ■
0,60	■ ■ ■ ■ ■	zäh	100:70	■ ■ ■ ■ ■	■ ■ ■ ■ ■
0,03	■ ■ ■ ■ ■	zäh	100:100	■ ■ ■ ■ ■	■ ■ ■ ■ ■
0	■ ■ ■ ■ ■	zäh	100:100	■ ■ ■ ■ ■	■ ■ ■ ■ ■
0,01	■ ■ ■ ■ ■	zäh	100:60	■ ■ ■ ■ ■	■ ■ ■ ■ ■
0,58	■ ■ ■ ■ ■	zäh	100:70	■ ■ ■ ■ ■	■ ■ ■ ■ ■
1,69	■ ■ ■ ■ ■	zäh	100:70	■ ■ ■ ■ ■	■ ■ ■ ■ ■
0,06	■ ■ ■ ■ ■	zäh	100:50	■ ■ ■ ■ ■	■ ■ ■ ■ ■
0,40	■ ■ ■ ■ ■	zäh	100:50	■ ■ ■ ■ ■	■ ■ ■ ■ ■

ART.-NR.	BESCHREIBUNG	GRÖ ß E	STÄRKE	PREIS- KATEGORIE	VERFORMBARKEIT BEI 140°C	DURCHTRITT- SICHER DIN*	VERFORM- BARKEIT
70G421	G 421 Glasfasergestrick-Verbundplatte	50x120	1,0 - 1,3	I	■ ■ ■ ■ ■ ■ ■ ■ ■ ■		3D
70G431	G 431 Glasfasergestrick-Verbundplatte	50x120	1,4 - 1,8	II	■ ■ ■ ■ ■ ■ ■ ■ ■ ■		3D
70G422	G 422 Glasfasergestrick/Polyamid- Verbundplatte	50x120	2,2 - 2,5	III	■ ■ ■ ■ ■ ■ ■ ■ ■ ■		3D
70G422+	G 422+ Glasfasergestrick/Polyamid- Verbundplatte	50x120	2,5 - 2,8	III	■ ■ ■ ■ ■ ■ ■ ■ ■ ■		3D
70GH701	GH 701 Glasgewebe-Verbundplatte	50x120	1,0 - 1,2	I	■ ■ ■ ■ ■ ■ ■ ■ ■ ■		2D
70GH702	GH 702 Glasgewebe-Verbundplatte	50x120	1,4 - 1,8	I	■ ■ ■ ■ ■ ■ ■ ■ ■ ■		2D
70GH703	GH 703 Glasgewebe-Verbundplatte	50x120	1,6 - 2,0	II	■ ■ ■ ■ ■ ■ ■ ■ ■ ■		2D
70BF7001	BF7001 „Black Fiber“, Glasgewebe- Verbundplatte	50x120	1,0 - 1,2	I	■ ■ ■ ■ ■ ■ ■ ■ ■ ■		2D
70BF7002	BF7002 „Black Fiber“, Glasgewebe- Verbundplatte	50x120	1,4 - 1,8	II	■ ■ ■ ■ ■ ■ ■ ■ ■ ■		2D
70BF7003	BF7003 „Black Fiber“, Glasgewebe- Verbundplatte	50x120	1,6 - 2,0	III	■ ■ ■ ■ ■ ■ ■ ■ ■ ■		2D

*DIN = DIN EN 12568

LEGENDE

■ ■ ■ ■ ■ ■ ■ ■ ■ ■	Sehr gering
■ ■ ■ ■ ■ ■ ■ ■ ■ ■	Gering
■ ■ ■ ■ ■ ■ ■ ■ ■ ■	Mittel
■ ■ ■ ■ ■ ■ ■ ■ ■ ■	Hoch
■ ■ ■ ■ ■ ■ ■ ■ ■ ■	Sehr hoch

PREISKATEGORIE

I	< 150,00 € / m ²
II	150,00 € - 200,00 € / m ²
III	> 201,00 € - 300,00 € / m ²
IV	> 300,00 € / m ²

BIEGEMOMENT NM	STEIFIGKEIT	ZÄHIGKEIT/ BRUCHVERHALTEN	LÄNGS-/ QUERSpannung	DAUERELASTIZITÄT	RÜCKSTELLKRAFT
0,05	■ ■ ■ ■ ■	zäh	100:20	■ ■ ■ ■ ■	■ ■ ■ ■ ■
0,30	■ ■ ■ ■ ■	zäh	100:30	■ ■ ■ ■ ■	■ ■ ■ ■ ■
2,55	■ ■ ■ ■ ■	zäh	100:30	■ ■ ■ ■ ■	■ ■ ■ ■ ■
2,90	■ ■ ■ ■ ■	zäh	100:30	■ ■ ■ ■ ■	■ ■ ■ ■ ■
0,09	■ ■ ■ ■ ■	zäh	100:100	■ ■ ■ ■ ■	■ ■ ■ ■ ■
0,23	■ ■ ■ ■ ■	zäh	100:100	■ ■ ■ ■ ■	■ ■ ■ ■ ■
k.A.	■ ■ ■ ■ ■	zäh	100:100	■ ■ ■ ■ ■	■ ■ ■ ■ ■
0,09	■ ■ ■ ■ ■	zäh	100:100	■ ■ ■ ■ ■	■ ■ ■ ■ ■
0,23	■ ■ ■ ■ ■	zäh	100:100	■ ■ ■ ■ ■	■ ■ ■ ■ ■
k.A.	■ ■ ■ ■ ■	zäh	100:100	■ ■ ■ ■ ■	■ ■ ■ ■ ■

FU HEBERORTHESE

ENTLASTUNG FERSE

ENTLASTUNG FU

ENTLASTUNG
UNTERSCHENKEL/FU

KORREKTUR

FASERVERBUND
PLATTENMATERIAL

ALLGEMEINE GESCHÄFTSBEDINGUNGEN (AGB) VERKAUFS-, LIEFERUNGS- UND ZAHLUNGSBEDINGUNGEN

1. GELTUNGSBEREICH

Die nachstehenden Verkaufs-, Lieferungs- und Zahlungsbedingungen gelten für alle Verträge, Lieferungen und sonstigen Leistungen zwischen der Perpedes GmbH und dem Vertragspartner, soweit keine anderen Vereinbarungen schriftlich getroffen wurden. Sie sind Bestandteil der Geschäftsbeziehung und gelten auch für alle künftigen Verträge, soweit im Einzelfall keine anderen Vereinbarungen schriftlich getroffen wurden. Nebenabreden bedürfen zu ihrer Wirksamkeit der Schriftform.

Allgemeine Geschäftsbedingungen unseres Vertragspartners gelten nur dann, wenn wir sie schriftlich bestätigen.

2. ANGEBOT, AUFTRÄGE

Die Darstellung von Produkten, Lieferungen und Leistungen der Perpedes GmbH im Internet sowie in Prospekten, Broschüren oder sonstigen Informationen sind freibleibend und unverbindlich. Bei sämtlichen Angaben technischer Art, Abbildungen und/oder Beschreibungen handelt es sich lediglich um Leistungsbeschreibungen, die keine Zusicherung von Eigenschaften darstellen. Die dargestellten Produkte, Lieferungen und Leistungen sind eine Einladung für den Vertragspartner durch seine(n) Bestellung/Auftrag ein Angebot an die Perpedes GmbH zum Abschluss eines Vertrages zu unterbreiten.

Das Angebot gilt als angenommen, sobald entweder eine schriftliche Bestätigung der Perpedes GmbH über die Annahme des Angebotes erfolgt oder aber sobald die Bestellung zur Auslieferung gelangt ist.

3. HERSTELLER ISD MDR, EINLAGENROHLINGSLIEFERANT

Im Falle einer Bestellung von Einlagenrohlingen, Materialien und Zubehör liegt mangels einer Zweckbestimmung der Produkte noch kein Medizinprodukt iSd MDR vor. Den Status eines Medizinprodukts wird erst durch die Weiterverarbeitung und Einsatzzweckbestimmung des Bestellers erreicht.

Wir unterstützen unsere Besteller von Einlagenrohlingen, Materialien und Zubehör im Hinblick auf eine Rückverfolgbarkeit und deren Pflicht zur Dokumentation im Rahmen unserer Möglichkeiten. Bei der Bestellung von Therapieschuhen, Orthesen und individualisierten bzw. zweckbestimmten orthopädischen Einlagen und anderen Medizinprodukten verpflichtet sich der Vertragspartner, die an ihn als Händler gerichteten Händlerpflichten nach Art. 14 Verordnung (EU) 2017/745 über Medizinprodukte einzuhalten. Weitere Regelungen zur Verordnung (EU) 2017/745 über Medizinprodukte finden Sie unter www.perpedes.de.

4. RÜCKTRITTSRECHT

Voraussetzung für die Belieferung ist eine zweifelsfreie Kreditwürdigkeit des Vertragspartners. Werden der Perpedes GmbH nach Vertragsschluss Umstände bekannt, durch die nach dem Ermessen der Perpedes GmbH die Kreditwürdigkeit des Vertragspartners in der sich aus dem Auftrag ergebenden Höhe zweifelhaft erscheint, insb. eine erhebliche Verschlechterung der Vermögensverhältnisse, Zahlungseinstellung, Räumungsverkauf, Geschäftsaufgabe, Insolvenzverfahren, Zwangsvollstreckungsmaßnahmen, Scheck- oder Wechselproteste, Geschäftsauflösung, Geschäftsübergang und ähnliche Umstände oder wenn der Vertragspartner Vorräte, Außenstände oder gekaufte Ware verpfändet oder als Sicherheit für andere Gläubiger bestellt, fällige Rechnungen trotz Mahnung nicht bezahlt, zulässige Bankeinzugs- und Lastschriftaufträge nicht eingelöst werden oder eine Kreditversicherung des Vertragspartners abgelehnt bzw. gekündigt wird, so ist die Perpedes GmbH berechtigt, Vorauszahlungen oder Sicherheiten zu verlangen oder vom Vertrag zurückzutreten. Vereinbarte Lieferfristen gelten von diesem Zeitpunkt an als unterbrochen.

5. PREISE

Unsere Verkaufspreise sind Nettopreise in Euro. Sie sind freibleibend und verstehen sich ab Werk, ausschließlich Mehrwertsteuer. Alle vorherigen Preislisten und Notierungen verlieren mit Erscheinen einer neuen Ausgabe der Preisliste ihre Gültigkeit.

6. LIEFERUNG, VERSANDVERSICHERUNG

Von uns angegebene Lieferzeiten sind annähernd und unverbindlich. Teillieferungen sind zulässig. Alle Lieferungen, auch Teillieferungen erfolgen auf Gefahr des Vertragspartners. Dies gilt auch bei versandspesenfreier Lieferung. Für Beschädigungen oder Verlust während des Transports wird von uns nicht gehaftet. Mit dem Versandauftrag wird automatisch eine Versicherung bis zu einem Warenwert von 520,- € abgeschlossen. Bei höheren Warenwerten ist es am Vertragspartner eine entgeltliche Höherversicherung zu beauftragen. Unsererseits nicht verschuldete Lieferverzögerungen oder -hindernisse entbinden uns von der Lieferung, ohne dass der Vertragspartner deswegen Rechte oder Ansprüche an uns geltend machen kann.

7. VERSAND

Der Versand erfolgt nach unserem Ermessen auf dem jeweils günstigsten Versandweg. Der Versand erfolgt auf Rechnung und Gefahr des Vertragspartners, auch dann, wenn dieser die Beförderungskosten nicht trägt. Eingehende Aufträge/Bestellungen werden nach den jeweiligen Belieferungszeiten versandfertig innerhalb 2 Tagen (Fertigartikel/Lagerware) und länger als 2 Tage (Produktionsaufträge) aufgeteilt. Ab einem Gesamtbestellnettowert über 500 € liefern wir verpackungs- und versandkostenfrei über das Versandunternehmen DPD. Ansonsten beträgt die Versandkostenpauschale für Sendungen innerhalb Deutschlands 6,90 € pro Auftrag in anderen Ländern entnehmen Sie die Versandkosten dem Angebot. Der Versand von Therapieschuhen, Harzkanistern ab 5 Kg sowie Trittschaumboxen erfolgen innerhalb Deutschlands immer verpackungs- und versandkostenfrei.

Pro Auftrag/Bestellung wird immer nur eine Verpackungs- und Versandkostenpauschale berechnet. Der Versand erfolgt auf Rechnung und Gefahr des Vertragspartners, auch dann, wenn dieser die Beförderungskosten nicht trägt.

Der Mindestauftragswert beträgt € 50,- netto. Bei Auftragswerten unter dieser Grenze wird ein Mindermengenzuschlag in Höhe von € 5,- berechnet.

8. ENTWICKLUNGSMUSTER UND SCHULUNGSUNTERLAGEN, ENTWÜRFE, ZEICHNUNGEN

An diesen Unterlagen und Gegenständen behalten wir uns das Eigentums- und Urheberrecht vor. Sie dürfen ohne unsere Zustimmung weder kopiert noch Dritten zugänglich gemacht werden und sind auf Verlangen herauszugeben.

9. SEMINARE

Eine Stornierung bis 21 Tage vor Schulungsbeginn ist kostenlos. Bei einer Stornierung bis zu 14 Tagen vorher müssen wir 33 % der Teilnehmergebühr berechnen, bis 7 Tage vor Schulungstermin 66 %. Danach ist keine Rückerstattung der Schulungsgebühr mehr möglich. Bei einer Verhinderung des Referenten oder bei Nichterreichen einer Mindestteilnehmerzahl von 10 Teilnehmern (bei Soletec 4 Teilnehmer) behalten wir uns vor die Veranstaltung bis 10 Tage vor dem Veranstaltungstag abzusagen. In solchen Fällen werden die Teilnehmer umgehend benachrichtigt, eine bereits bezahlte Teilnahmegebühr erstattet. Weitere Ansprüche sind ausgeschlossen.

10. ZAHLUNGSBEDINGUNGEN

Es gilt die allgemeine Zahlungsbedingung: Innerhalb 10 Tagen 2 % Skonto, bis zu 30 Tagen nach Rechnungsdatum netto ohne Abzug. Kleinbeträge unter € 50,- sind sofort netto zahlbar. Für das Ausland gelten unsere Zahlungsbedingungen gemäß dem Angebot. Zahlungen sind bar oder per Überweisung frei Zahlstelle an die Perpedes GmbH zu leisten. Maßgebend für die fristgerechte Zahlung ist die Gutschrift auf dem Konto der Perpedes GmbH. Wechsel werden nur nach vorheriger Vereinbarung in Zahlung genommen. Diskont und Bankspesen gehen zu Lasten des Vertragspartners. Skontoabzüge erkennen wir nur an, wenn alle Verpflichtungen aus früheren Lieferungen erfüllt sind. Bei Zahlungsverzug von mehr als zwei Wochen werden alle weiteren Forderungen der Perpedes GmbH sofort zur Zahlung fällig. Bei verspäteter Zahlung werden Verzugszinsen von 5 % Prozentpunkte über dem Basiszinssatz berechnet. Ohne dass dadurch dem Vertragspartner der Nachweis eines geringeren Schadens abgeschnitten wird, mindestens wird aber die gesetzlichen Verzugszinsen gemäß § 288 BGB Abs. 2 berechnet. Wir schalten grundsätzlich spätestens nach der zweiten Mahnung ein Inkassobüro ein, wodurch weitere Kosten für den Vertragspartner entstehen. Vor völliger Begleichung aller fälligen Rechnungen einschließlich der Verzugszinsen und Mahnkosten ist die Perpedes GmbH zu keiner weiteren Lieferung aus irgendeinem laufenden Auftrag verpflichtet.

11. SEPA BANKEINZUGSVERFAHREN

Im Falle der Erteilung eines SEPA-Basis-Lastschriftmandates erfolgt der Einzug mittels Lastschrift innerhalb 10 Tagen nach Rechnungsdatum mit einem Skonto von 3 % auf alle rabattfähigen Beträge. Die Vorabankündigung (Prenotifikation) wird bei inländischen Vertragspartnern 3 Tage und bei ausländischen Vertragspartnern 6 Tage vor dem Einzug ausgeführt. Der Vertragspartner ist mit der Verkürzung der Frist für die Vorabankündigung (Prenotifikation) sowie mit der durch das Zahlungsavis angezeigten Mitteilung des Einzugs einverstanden. Der Vertragspartner sichert zu, für die Deckung des Kontos zu sorgen. Kosten, die aufgrund von Nichteinlösung oder Rückbuchung der Lastschrift entstehen, gehen zu Lasten des Vertragspartners, solange die Nichteinlösung oder die Rückbuchung nicht durch die Perpedes GmbH verursacht wurde.

12. EIGENTUMSVORBEHALT

Die gelieferten Waren bleiben bis zur Erfüllung sämtlicher Ansprüche Eigentum der Perpedes GmbH. Die Waren dürfen bis zur Bezahlung weder verpfändet noch sicherungsübereignet werden. Eine Pfändung durch Dritte ist uns sofort anzuzeigen. Bei einem Weiterverkauf an Dritte wird in Höhe des offenen Betrages die Forderung aus dem Weiterverkauf bereits im Vorhinein an die Perpedes GmbH abgetreten. Im Falle der Verarbeitung oder Vermischung ist der Rechtsverlust nach § 951 BGB auszugleichen. Der Vertragspartner tritt bereits bei Vertragsabschluss den Anspruch an der neuen Sache – ggf. Teilanspruch an der verarbeiteten Sache – an die Perpedes GmbH ab. Die Geltendmachung von Eigentumsvorbehaltsrechten gilt nicht als Rücktritt vom Vertrag. Kosten für Interventionen und Warenrücknahmen hat der Vertragspartner zu tragen. Im Ausland hat der Vertragspartner die Eigentumsvorbehaltsrechte der Perpedes GmbH zu achten. Der Vertragspartner trägt alle Kosten, die uns durch Wiederbesitznahme aufgrund des vorbehaltenden Eigentums entstehen. Machen wir von unserem Anspruch auf Herausgabe Gebrauch, sind wir berechtigt – unbeachtet der Zahlungsverpflichtung des Vertragspartners – den wieder in Besitz genommenen gelieferten Gegenstand nebst Zubehör durch freihändigen Verkauf bestmöglich zu verwerten.

13. GEWÄHRLEISTUNG

Beanstandungen müssen unverzüglich nach Empfang der Sendung schriftlich angezeigt werden. Das Versandgut ist bei Empfang auf Vollständigkeit und äußerlich erkennbare Beschädigung oder Mängel zu untersuchen. Unsere Gewährleistungspflicht erlischt insbesondere, wenn der gelieferte Gegenstand von fremder Seite verändert worden ist oder in von uns nicht freigegebenen Kombinationen mit fremden Teilen verwendet wurde und der Schaden in ursächlichem Zusammenhang damit steht. Bei begründeter Beanstandung erfolgt nach unserem Ermessen Ersatzlieferung oder wird Gutschrift erteilt. Jede weitergehende Mängelhaftung oder etwaige Schadensersatzansprüche bleiben ausgeschlossen.

14. SCHUHRETOUREN, WARENRÜCKGABE

Rücksendungen von Schuhen bedürfen grundsätzlich unserer vorherigen Zustimmung. Hierbei hat der Vertragspartner den Nachweis über den Warenerhalt an uns zu führen. Hierzu genügt Bekanntgabe von Rechnungsnummer und Datum in Form einer Rechnerkopie. Um dem Vertragspartner eine Gutschrift für die Warenrücksendung erteilen zu können, ist eine Warenrücksendung in einem verkaufsfähigen Originalzustand (ungetragen, unbeschädigt, unbeschmutzt und unbearbeitet) sowie mit den Einzelschuhetiketten (Modell, Größe, Charge) erforderlich. Eine kulanzweise Rückgabe, die 3 Monate nach Rechnungsdatum erfolgt, können nicht mehr zur Gutschrift bzw. Umtausch angenommen werden.

Eine Warenrückgabe außerhalb von Gewährleistungsrechten ist nur zulässig, wenn diese zuvor ausdrücklich vereinbart wurde. Die Rückgabe erfolgt nur gegen Gutschrift unter Berücksichtigung von Abwertungen aufgrund des Alters und des Warenzustandes zum Zeitpunkt der Rückgabe sowie einem Bearbeitungsabschlag von 10 % des vereinbarten Warenpreises. Die Kosten für die Rücksendung gehen zu Lasten des Vertragspartners.

Für Maß- und Sonderprodukte insb. bei konfigurierten Einlagenrohlingen ist eine Rückgabe in jedem Fall ausgeschlossen. Dies beinhaltet insbesondere auch Kombinationen (Vermischungen/Verbindung) von Standardartikeln.

15. VERLETZUNG VON SCHUTZRECHTEN

Bei der Auftragsfassung und -bearbeitung arbeiten wir sorgfältig, um so eine Verletzung von Schutzrechten (Patent, Geschmacksmusterrechte, Gebrauchsmusterrechte und sonstiger Schutzrechte) Dritter zu verhindern.

Für Schutzrechtsverletzungen die durch unsere beauftragte Auftrags- bzw. Lohnfertigung eintreten, sind wir nicht haftbar zu machen. Es obliegt dem Vertragspartner die Auftragsdurchführung so zu erteilen, dass Rechte Dritter nicht verletzt werden.

16. EXKLUSIVVERTRIEBSRECHT

Zum Erwerb von Exklusivvertriebsrechte an unseren Produkten ist grundsätzlich eine schriftliche Einräumung durch die Geschäftsleitung erforderlich.

17. HAFTUNGSAUSSCHLUSS

Wir haften unbeschränkt im Falle der schuldhaften Verletzung von Leben, Körper und Gesundheit.

Im Übrigen ist unsere verschuldete Haftung beschränkt auf den vertragstypischen, vorhersehbaren Schaden und weitergehend – gleich aus welchem Rechtsgrund – ist eine Haftung ausgeschlossen, soweit in diesen Bedingungen nichts anderes geregelt ist.

18. DATENSCHUTZ

Der Vertragspartner stimmt der Erhebung, Verarbeitung und Nutzung von personenbezogenen Daten, soweit sie für die Begründung, inhaltliche Ausgestaltung oder Änderung der Aufträge betrifft gem. der Datenschutzgrundverordnung (DSGVO) sowie sonstiger datenschutzrechtlicher Bestimmungen zu. Er gibt insb. seine Einwilligung gem. Art. 7 und Art. 8 DSGVO für die Verarbeitung oder Durchführung seines Auftrags erforderlich ist. Ihre Daten werden absolut vertraulich behandelt und nicht an fremde Dritte weitergegeben. Für die vollständige Abwicklung Ihrer Bestellung arbeiten wir mit Dienstleistern zusammen, denen wir bestimmte Daten (Name, Vorname, Straße) zur Auftragsabwicklung übermitteln. Dies sind Dienstleister für die Zustellung der Bestellungen. Ebenso werden die für Abwicklung von Zahlungen an Dritte im Rahmen der Rechnungsbearbeitung weitergegeben. Alle unsere Dienstleister sind verpflichtet, die Daten nur zu oben genanntem Zweck zu verwenden und in keinem Fall an Dritte weiterzugeben.

19. SCHLUSSBESTIMMUNGEN, ERFÜLLUNGORT, GERICHTSSTAND

Sollte eine Bestimmung dieser Vertragsbedingungen ganz oder teilweise unwirksam sein oder werden, bleiben die sonstigen Regelungen hiervon unberührt. Die Parteien vereinbaren schon hiermit, diejenige rechtlich wirksame Regelung, dem wirtschaftlichen Zweck der unwirksamen Bestimmung am nächsten kommt. Nebenabreden sind nichtig, falls dieselben nicht ausdrücklich vom der Perpedes GmbH schriftlich bestätigt sind. Alle Rechtsbeziehungen unterliegen dem deutschen Zivil- und Handelsrecht unter Ausschluss der Regelungen des UN-Kaufrecht (CISG).

Erfüllungsort sowie ausschließlicher Gerichtsstand ist für beide Teile Kirchheim/Teck. Wir sind jedoch ferner berechtigt am Hauptsitz des Vertragspartners zu klagen.

Lenningen, April 2021

REGELUNGEN IN BEZUG AUF DIE VERORDNUNG (EU) 2017/745 ÜBER MEDIZINPRODUKTE

Ergänzend zu Punkt 3 der Regelungen zu den Medizinprodukten in unseren AGB. Durch den Vertragsschluss mit dem Vertragspartner werden die Pflichten und Verantwortlichkeiten zwischen der Perpedes GmbH und Vertragspartner als Händler iSd MDR wie folgt geregelt:

1. ROLLE DER PERPEDES GMBH ALS LIEFERANT UND DES VERTRAGSPARTNERS ALS BESTELLERS

Im Geltungsbereich dieser Lieferbedingungen nimmt der Lieferant für die Medizinprodukte die Stellung eines Herstellers nach Art. 2 Nr. 30 Verordnung (EU) 2017/745 und der Vertragspartner als Besteller die Stellung eines Händlers nach Art. 2 Nr. 34 Verordnung (EU) 2017/745 ein.

2. HÄNDLERPFLICHTEN

Der Besteller verpflichtet sich, die an ihn als Händler gerichteten Händlerpflichten nach Art. 14 Verordnung (EU) 2017/745 einzuhalten.

3. RÜCKVERFOLGBARKEIT

Besteller und Lieferant arbeiten zusammen, um eine Rückverfolgbarkeit der Ware sicherzustellen.

Der Besteller verpflichtet sich nach Maßgabe von Art. 25 Abs. 2 Verordnung (EU) 2017/745 dazu, sicherzustellen, für einen Zeitraum von zehn Jahren, nachdem er die letzte Ware abgegeben hat, jederzeit der zuständigen Behörde darüber Auskunft geben zu können, von wem er die Ware bezogen bzw. an wen er die Ware abgegeben hat. Insoweit verpflichtet sich der Besteller dazu, ein für diese Auskunftserteilung geeignetes Verfahren einzurichten und das Verfahren nach Maßgabe von Punkt 7.5.9 ISO 13485:2016 zu dokumentieren.

Der Besteller verpflichtet sich, die für die Auskunftserteilung geeignete Dokumentation nach Ablauf der genannten zehn Jahre an den Lieferanten zu übergeben oder nach schriftlicher Aufforderung durch den Lieferanten fachgerecht zu entsorgen. Der Besteller verpflichtet sich dazu, den in 3. geregelten Verpflichtungen auch dann nachzukommen, wenn er vor Ablauf der genannten zehn Jahre den Betrieb eingestellt hat oder gegen ihn das Insolvenzverfahren eröffnet wird.

4. ENTGEGENNAHME UND DOKUMENTATION VON ERFAHRUNGEN, ERKENNTNISSEN UND SONSTIGEN INFORMATIONEN ÜBER DIE WARE

Der Besteller verpflichtet sich dazu, alle Erfahrungen und Erkenntnisse über die Ware, einschließlich zu beobachtender Trends, und alle ihm zugehenden Beschwerden oder Berichte über mutmaßliche Vorkommnisse im Zusammenhang mit der Ware zu dokumentieren und diese Dokumentation für die Dauer von zehn Jahren aufzubewahren. Insoweit verpflichtet sich der Besteller dazu, ein geeignetes Verfahren für die Entgegennahme solcher Erfahrungen, Erkenntnisse, Beschwerden oder Berichte über die Ware und für deren Dokumentation einzurichten und diese Dokumentation auf dem aktuellen Stand zu halten. Der Besteller verpflichtet sich, die Dokumentation betreffend Erfahrungen und Erkenntnisse über die Ware, einschließlich zu beobachtender Trends, und alle ihm zugehenden Beschwerden oder Berichte nach Ablauf der genannten zehn Jahre an den Lieferanten zu übergeben oder nach schriftlicher Aufforderung durch den Lieferanten fachgerecht zu entsorgen. Der Besteller verpflichtet sich dazu, den in 4. geregelten Verpflichtungen auch dann nachzukommen, wenn er vor Ablauf der genannten zehn Jahre den Betrieb eingestellt hat oder gegen ihn das Insolvenzverfahren eröffnet wird.

5. WEITERLEITUNG VON ERFAHRUNGEN, ERKENNTNISSEN UND SONSTIGEN INFORMATIONEN AN DEN LIEFERANTEN

Der Besteller verpflichtet sich dazu, alle Erfahrungen und Erkenntnisse über die Ware, einschließlich zu beobachtender Trends, und alle ihm zugehenden Beschwerden oder Berichte über mutmaßliche Vorkommnisse im Zusammenhang mit der Ware unverzüglich an den Lieferanten oder an eine von dem Lieferanten bestimmte Stelle weiterzuleiten. Die Weiterleitung hat schriftlich an [Perpedes GmbH, Härtwasen 8-14, 73252 Lenningen] zu erfolgen. Im Falle mutmaßlicher schwerwiegender Vorkommnisse nach Art. 2 Nr. 64 Verordnung (EU) 2017/745 hat die Weiterleitung vorab mittels Tel. +49 7021 / 738 30-0 Fax +49 7021 / 73830-298 oder info@perpedes.de zu erfolgen.

6. WERBUNG

Der Lieferant stellt dem Besteller alle Materialien für die Bewerbung der Ware (z.B. Texte, Bezeichnungen, Warenzeichen, Abbildungen und andere Zeichen) zur Verfügung, sofern der Besteller die Bewerbung der Ware vornimmt. Der Besteller verpflichtet sich dazu, bei der Bewerbung der Ware ausschließlich die vom Lieferanten bereitgestellten Materialien zu verwenden.

Perpedes GmbH | Härtwasen 8 - 14 | 73252 Lenningen | T. +49 (0) 7021 738 30 - 0 | F. +49 (0) 7021 738 30 - 298 | info@perpedes.de | www.perpedes.de



WWW.PERPEDES.DE

Bestellung und Beratung:
Mo. - Do: 8.00 Uhr - 17.30 Uhr
Fr. 8.00 Uhr - 16.00 Uhr
T. +49 (0) 7021 738 30 - 0
F. +49 (0) 7021 738 30 - 298
info@perpedes.de

Adresse für Rücksendungen:
Perpedes GmbH
Tannenbergr. 139
73230 Kirchheim unter Teck

Perpedes GmbH
Härtwasen 8-14
73252 Lenningen